

Bedienungsanleitung/Garantie

Gebbruksaanwijzing • Mode d'emploi
Instrucciones de servicio • Manual de instruções
Istruzioni per l'uso • Instruction Manual
Instrukcja obsługi/Gwarancja • Használati utasítás
Інструкція з експлуатації • Руководство по эксплуатации



CE

TEXTIL DAMPF-CENTER

Textielstoomstation • Centrale vapeur de repassage • Central de vapor para tejidos
Aspirador de limpeza e engomagem a vapor • Vaporizzatore per tessuti • Textile Steam Center
Parownica do tkanin • Textil gőzközpont • Пристрій відпарювання для тканин • Паровая система

TDC 3432

DEUTSCH

Inhalt

Übersicht der Bedienelemente	Seite	3
Bedienungsanleitung.....	Seite	4
Technische Daten.....	Seite	8
Garantie	Seite	8
Entsorgung	Seite	9

NEDERLANDS

Inhoud

Overzicht van de bedieningselementen.....	Pagina	3
Gebraiksaanwijzing	Pagina	10
Technische gegevens	Pagina	13
Verwijdering	Pagina	13

FRANÇAIS

Sommaire

Liste des différents éléments de commande	Page	3
Mode d'emploi	Page	14
Données techniques	Page	17
Élimination	Page	18

ESPAÑOL

Índice

Indicación de los elementos de manejo.....	Página	3
Instrucciones de servicio.....	Página	19
Datos técnicos.....	Página	22
Eliminación	Página	22

PORTUGUÊS

Índice

Descrição dos elementos.....	Página	3
Manual de instruções	Página	23
Características técnicas	Página	26
Deposição.....	Página	27

ITALIANO

Indice

Elementi di comando.....	Pagina	3
Istruzioni per l'uso.....	Pagina	28
Dati tecnici	Pagina	31
Smaltimento.....	Pagina	31

ENGLISH

Contents

Overview of the Components	Page	3
Instruction Manual	Page	32
Technical Data	Page	35
Disposal	Page	35

JĘZYK POLSKI

Spis treści

Przegląd elementów obsługi.....	Strona	3
Instrukcja obsługi.....	Strona	36
Dane techniczne	Strona	39
Warunki gwarancji.....	Strona	39
Ustawianie.....	Strona	40

MAGYARUL

Tartalom

A kezelőelemek áttekintése	Oldal	3
Használati utasítás	Oldal	41
Műszaki adatok.....	Oldal	44
Hulladékkezelés.....	Oldal	44

УКРАЇНСЬКА

Зміст

Огляд елементів управління.....	сторінка	3
Інструкція з експлуатації.....	сторінка	45
Технічні параметри.....	сторінка	48

РУССКИЙ

Содержание

Обзор деталей прибора	стр.	3
Руководство по эксплуатации	стр.	49
Технические данные	стр.	53

DEUTSCH

NEDERLANDS

FRANÇAIS

ESPAÑOL

PORTUGUÊS

ITALIANO

ENGLISH

JĘZYK POLSKI

MAGYARUL

УКРАЇНСЬКА

РУССКИЙ

Übersicht der Bedienelemente

Overzicht van de bedieningselementen • Liste des différents éléments de commande • Indicación de los elementos de manejo
Descrição dos elementos • Elementi di comando • Overview of the Components • Przegląd elementów obsługi
A kezelőelemek áttekintése • Огляд елементів приладу • Обзор деталей прибора

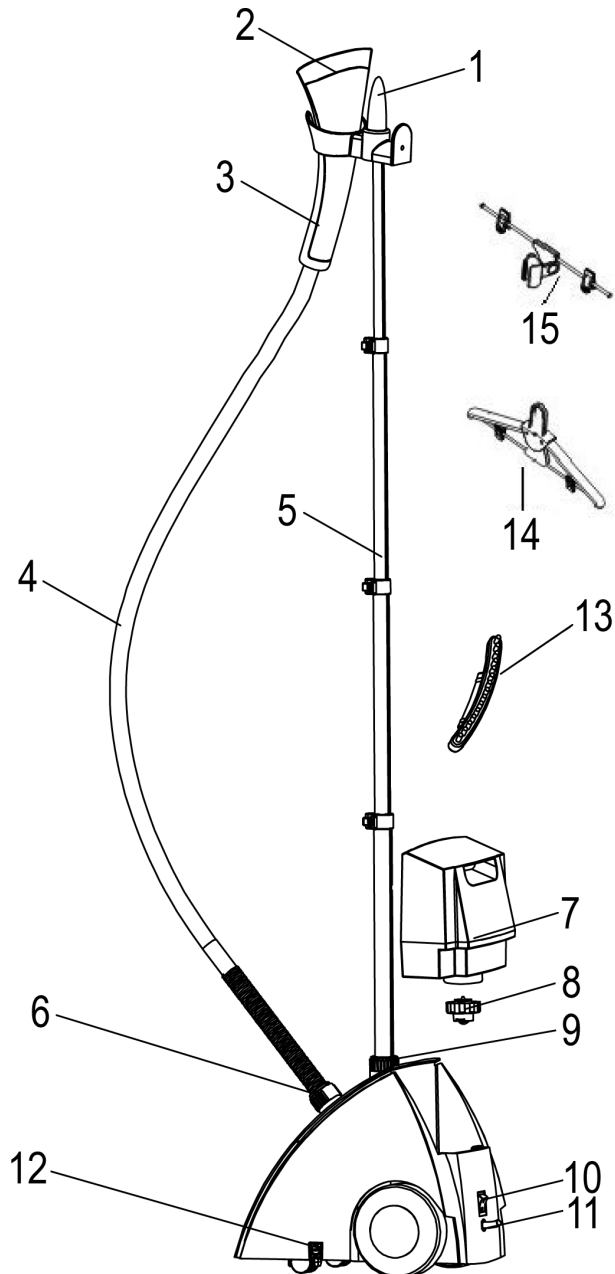

Bedienungsanleitung

Vielen Dank, dass Sie sich für unser Produkt entschieden haben. Wir wünschen Ihnen viel Freude mit dem Gerät.

Allgemeine Sicherheitshinweise

Lesen Sie vor Inbetriebnahme dieses Gerätes die Bedienungsanleitung sehr sorgfältig durch und bewahren Sie diese inkl. Garantieschein, Kassenbonn und nach Möglichkeit den Karton mit Innenverpackung gut auf. Falls Sie das Gerät an Dritte weitergeben, geben Sie auch die Bedienungsanleitung mit.

- Benutzen Sie das Gerät ausschließlich für den privaten und den dafür vorgesehenen Zweck. Dieses Gerät ist nicht für den gewerblichen Gebrauch bestimmt.
- Benutzen Sie das Gerät nicht im Freien. Halten Sie es vor Hitze, direkter Sonneneinstrahlung, Feuchtigkeit (auf keinen Fall in Flüssigkeiten tauchen) und scharfen Kanten fern. Benutzen Sie das Gerät nicht mit feuchten Händen. Bei feucht oder nass gewordenem Gerät sofort den Netzstecker ziehen.
- Schalten Sie das Gerät aus und ziehen Sie immer den Stecker aus der Steckdose (ziehen Sie am Stecker, nicht am Kabel), wenn Sie das Gerät nicht benutzen, Zubehörteile anbringen, zur Reinigung oder bei Störung.
- Betreiben Sie das Gerät **nicht** unbeaufsichtigt. Sollten Sie den Raum verlassen, schalten Sie das Gerät immer aus. Ziehen Sie den Stecker aus der Steckdose.
- Das Gerät und das Netzkabel müssen regelmäßig auf Zeichen von Beschädigungen untersucht werden. Wird eine Beschädigung festgestellt, darf das Gerät nicht mehr benutzt werden.
- Reparieren Sie das Gerät nicht selbst, sondern suchen Sie einen autorisierten Fachmann auf. Um Gefährdungen zu vermeiden, ein defektes Netzkabel nur vom Hersteller, unserem Kundendienst oder einer ähnlich qualifizierten Person durch ein gleichwertiges Kabel ersetzen lassen.
- Verwenden Sie nur Original-Zubehör.
- Beachten Sie die nachfolgenden „Speziellen Sicherheitshinweise“.

Symbole in dieser Bedienungsanleitung

Wichtige Hinweise für Ihre Sicherheit sind besonders gekennzeichnet. Beachten Sie diese Hinweise unbedingt, um Unfälle und Schäden am Gerät zu vermeiden:

WARNUNG:

Warnt vor Gefahren für Ihre Gesundheit und zeigt mögliche Verletzungsrisiken auf.

ACHTUNG:

Weist auf mögliche Gefährdungen für das Gerät oder andere Gegenstände hin.

HINWEIS:

Hebt Tipps und Informationen für Sie hervor.

Kinder und gebrechliche Personen

- Zur Sicherheit Ihrer Kinder lassen Sie keine Verpackungsteile (Plastikbeutel, Karton, Styropor, etc.) erreichbar liegen.

WARNUNG!

Lassen Sie kleine Kinder nicht mit Folie spielen.
Es besteht **Erstickengefahr!**

- Dieses Gerät ist nicht dafür bestimmt, durch Personen (einschließlich Kinder) mit eingeschränkten physischen, sensorischen oder geistigen Fähigkeiten oder mangels Erfahrung und/oder mangels Wissen benutzt zu werden, es sei denn, sie werden durch eine für ihre Sicherheit zuständige Person beaufsichtigt oder erhalten von ihr Anweisungen, wie das Gerät zu benutzen ist.
- Kinder sollten beaufsichtigt werden, um sicherzustellen, dass sie nicht mit dem Gerät spielen.

Spezielle Sicherheitshinweise für dieses Gerät

Symbole auf dem Gerät



Verbrennungsgefahr durch austretenden Dampf

WARNUNG:

Wählen Sie eine sichere Abstellfläche für das Gerät!
Die Fläche muss stabil und eben sein.

WARNUNG: Verbrennungsgefahr!

Fassen Sie die heißen Oberflächen nicht an. Wenn Sie Zubehör auswechseln möchten, dann warten Sie, bis das Gerät abgekühlt ist.

- Den Dampfstrahl nie auf Personen, Tiere und elektrische Geräte richten (z.B. in die Backofenröhre).
- Beim Nachfüllen stets den Netzstecker aus der Steckdose ziehen.
- Betreiben Sie das Gerät nur mit gefülltem Tank.
- Das Gerät darf nicht zur Reinigung elektrischer Geräte oder Installationen verwendet werden.
- Verwenden Sie **nur** destilliertes Wasser.
- Batteriewasser, Wasser aus dem Wäschetrockner und Wasser mit Zusätzen (wie Stärke, Parfüm, Weichspüler oder andere Chemikalien) dürfen nicht in den Wassertank eingefüllt werden.

Übersicht der Bedienelemente

- | | |
|---------------------------------------|----------------------------|
| 1 Halterung für Düse und Kleiderbügel | 8 Ventilkappe |
| 2 Düse | 9 Überwurfmutter |
| 3 Griff | 10 Ein-/Ausschalter |
| 4 Dampfschlauch | 11 Netzkabel |
| 5 Teleskopstange | 12 Ablassschraube |
| 6 Anschlussstück | 13 Bürstenaufsatz für Düse |
| 7 Wassertank | 14 Kleiderbügel, klappbar |
| | 15 Hosentügel |

Vor dem Erstgebrauch

Auspacken

1. Entnehmen Sie dem Karton das Hauptgerät und das Zubehör.
2. Entfernen Sie eventuell vorhandenes Verpackungsmaterial.
3. Prüfen Sie den Lieferumfang.

Gerät montieren

1. Ziehen Sie das Teleskoprohr vollständig auseinander (Abb. A):
 - Lösen Sie die Klemmung.
 - Ziehen Sie das Rohr vollständig auseinander.
 - Schließen Sie die Klemmung.
 - Wiederholen Sie diese Schritte für die anderen Teilstücke.



HINWEIS:

Das Teleskoprohr muss während der Nutzung des Gerätes vollständig auseinandergezogen sein, um einen ungehinderten Dampfdurchfluss durch den Dampfschlauch zu gewährleisten.

2. Richten Sie die Führungsnasen der Halterung und die Aussparungen im Teleskoprohr zueinander aus und stecken Sie die Halterung auf das Teleskoprohr (Abb. B).



3. Stecken Sie das Teleskoprohr in die Halterung im Gerät (Abb. C).
4. Drehen Sie das Teleskoprohr, damit die Halterung für die Düse zur Geräterückseite zeigt. Dies erhöht die Stabilität des Gerätes, wenn ein Kleiderbügel aufgehängt wird.



5. Schrauben Sie die Überwurfmutter fest.
6. Stecken Sie das Anschlussstück auf das Gerät (Abb. D). Der Pfeil auf dem Anschlussstück muss auf das Einriegelungssymbol auf dem Gerät zeigen.
7. Drehen Sie das Anschlussstück im Uhrzeigersinn bis der Pfeil auf das Verriegelungssymbol zeigt.

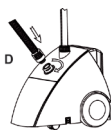

8. Hängen Sie die Düse in die Halterung ein (Abb. E).
9. Stecken Sie den Bürstenaufsatz auf die Düse. Der Bürstenaufsatz dient zum Entfernen von z.B. Fusseln, Haaren oder losen Fäden.
10. Stecken Sie den Kleiderbügel auf die Halterung.
11. Ziehen Sie die beiden Enden des Kleiderbügels nach außen, bis sie einrasten.

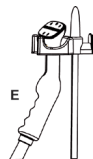

⚠️ WARNUNG:

- Hängen Sie die Düse immer in die Halterung ein, wenn sie nicht verwendet wird, um Verletzungen oder Schäden an Oberflächen durch austretenden Dampf zu vermeiden.
- Legen Sie den Dampfschlauch nicht auf den Boden, um Kondensation und damit ungewollte Wassertropfen im Dampf zu vermeiden.

⚠️ ACHTUNG:

Achten Sie darauf, dass der Dampfschlauch nicht überdehnt, gequetscht oder geknickt wird. Betreiben Sie das Gerät nicht mit einem beschädigten Dampfschlauch.

Elektrischer Anschluss

- Vergewissern Sie sich, dass Gerätespannung (siehe Typenschild) und Netzspannung übereinstimmen.
- Verbinden Sie den Netzstecker nur mit einer vorschriftsmäßig installierten Schutzkontaktsteckdose 230 V~ 50 Hz.

Anschlusswert

Insgesamt kann das Gerät eine Leistung von 1500 W aufnehmen. Bei diesem Anschlusswert empfiehlt sich eine getrennte Zuleitung mit einer Absicherung über einen 16 A Haushaltschutzschalter.

⚠️ ACHTUNG: Überlastung!

- Wenn Sie Verlängerungsleitungen benutzen, sollten diese einen Leitungsquerschnitt von mindestens 1,5 mm² haben.
- Verwenden Sie keine Mehrfachsteckdosen, da dieses Gerät zu leistungsstark ist.

Bedienung

Gerät betreiben

1. Entnehmen Sie den Wassertank vom Gerät, drehen Sie ihn um und schrauben Sie die Ventilkappe ab.

HINWEIS:

Verwenden Sie destilliertes Wasser, um die Lebensdauer des Gerätes zu erhöhen.

2. Füllen Sie Wasser in den Wassertank und verschließen Sie den Tank wieder mit der Ventilkappe.

HINWEIS:

Verwenden Sie ausschließlich den im Lieferumfang enthaltenen Wassertank.

3. Setzen Sie den Wassertank wieder in das Gerät ein. Für kurze Zeit fließt Wasser in das Gerät.

⚠️ ACHTUNG:

Betreiben Sie das Gerät nicht ohne Wasser. Dies kann zu einer Beschädigung des Gerätes führen.

4. Stecken Sie den Netzstecker in eine vorschriftsmäßig installierte Schutzkontaktsteckdose 230 V~, 50 Hz.
5. Schalten Sie den Ein-/Ausschalter auf Position „ON“. Die Kontrollleuchte im Schalter leuchtet. Nach ca. 45 Sekunden steht der Dampf zur Verfügung.
6. Um Ihre Kleidung zu glätten, halten Sie die Düse am Griff und richten Sie dem Dampf auf die Kleidung.
7. Schalten Sie nach dem Gebrauch den Ein-/Ausschalter auf Position „OFF“.

Bügeln mit Dampf

1. Um ein Kleidungsstück mit Dampf zu glätten, hängen Sie es auf den Kleiderbügel bzw. befestigen Sie es an der Unterseite des Bügels. Und hängen Sie den Bügel in die Halterung ein. Für waagerechtes Arbeiten legen Sie die Kleidung auf eine saubere und ebene Fläche.

⚠ ACHTUNG:

- Achten Sie bei der Verwendung des Kleiderbügels darauf, nicht zu sehr an der Kleidung zu ziehen. Das Gerät könnte kippen.
- Heißer Dampf könnte aus kleinen Löchern im Gewebe entweichen.

2. Fassen Sie die Düse am Griff an und halten Sie sie in den unteren Bereich der Kleidung. Der Dampf wird sowohl an der Innen- als auch an der Außenseite aufsteigen und Falten entfernen. Bewegen sie die Düse langsam von unten nach oben über das Gewebe.

📌 HINWEIS:

Achten Sie darauf, dass der Dampfschlauch nicht geknickt wird.

3. Entfernen Sie die Düse vom Gewebe und glätten sie es mit der Hand.
4. Wiederholen Sie die Arbeitsschritte 2 und 3, bis alle Falten entfernt sind.
5. Bei waagerechter Anwendung halten Sie die Düse in einem Abstand von ca. 10 cm über das Gewebe.
6. Zur Beseitigung von Falten bei Handtüchern, Taschentüchern bzw. Servietten hängen Sie diese über eine Stange oder einen Handtuchhalter und glätten Sie sie vorsichtig.
7. Schwere Gewebe erfordern ein mehrmaliges Bedampfen.
8. Zur Beseitigung von größeren Falten behandeln Sie beide Seiten des Gewebes mit Dampf.
9. Der Bürstenaufsatz kann auch zur Beseitigung von größeren Falten verwendet werden.

Betrieb beenden

1. Schalten Sie den Ein-/Ausschalter auf Position „OFF“. Die Kontrollleuchte im Schalter erlischt.
2. Ziehen Sie den Netzstecker.
3. Wickeln Sie den Dampfschlauch einmal um die Teleskopstange und hängen Sie die Düse in die Halterung ein.

4. Lösen sie die beiden oberen Klemmungen an der Teleskopstange und schieben Sie die Teleskopstange zusammen.
5. Rollen Sie das Gerät an einen geeigneten Lagerplatz.

Reinigung

⚠ WARNUNG:

- Ziehen Sie immer den Netzstecker vor der Reinigung!
- Warten Sie bis das Gerät vollständig abgekühlt ist!
- Das Gerät auf keinen Fall zum Reinigen in Wasser tauchen. Es könnte zu einem elektrischen Schlag oder Brand führen.

⚠ ACHTUNG:

- Benutzen Sie keine Drahtbürste oder andere scheuernde Gegenstände.
- Benutzen Sie keine scharfen oder scheuernden Reinigungsmittel.

- Reinigen Sie das Gehäuse mit einem trockenen Tuch.

Vorbereiten für Langzeitlagerung

Wir empfehlen die folgenden Arbeitsschritte einmal wöchentlich durchzuführen. Bei Verwendung von destilliertem Wasser muss die Reinigung nicht so oft durchgeführt werden und die Lebensdauer des Gerätes erhöht sich.

1. Demontieren Sie den Dampfschlauch und das Teleskoprohr.
2. Platzieren Sie das Gerät über einem Abfluss.
3. Nehmen Sie den Wassertank ab und entleeren Sie ihn. Spülen sie den Tank mit frischem Wasser aus und entleeren Sie ihn vollständig.
4. Entleeren Sie das Gerät vollständig. Entfernen Sie dazu entweder die Ablassschraube oder schütten Sie das Gerät aus.
5. Zum Ausspülen des Gerätes füllen Sie frisches Wasser in den Wassereinfluss und den Schlauchanschluss ein und entleeren Sie das Gerät vollständig.
6. Stecken Sie den Wassertank wieder auf das Gerät.
7. Montieren Sie den Dampfschlauch und die Teleskopstange.
8. Wickeln Sie den Dampfschlauch einmal um die Teleskopstange und hängen Sie die Düse in die Halterung ein.
9. Lösen sie die beiden oberen Klemmungen an der Teleskopstange und schieben Sie die Teleskopstange zusammen.
10. Rollen Sie das Gerät an einen geeigneten Lagerplatz.

Entkalken

Ein häufiges Problem mit Dampfgeräten sind Kalkablagerungen bei Verwendung von hartem Wasser. Kalkreste in den internen Leitungen und der Heizung können zu unterbrochener Dampfausgabe oder in einigen Fällen auch zu einem völligen Abbruch der Dampfausgabe führen.

📌 HINWEIS:

Zur Verringerung bzw. Verhinderung von Kalkablagerungen empfehlen wir die Verwendung von destilliertem Wasser.

Wenn Sie kein destilliertes Wasser verwenden können, empfehlen wir, die Entkalkung monatlich durchzuführen. Gehen Sie dabei wie folgt vor:

1. Demontieren Sie den Dampfschlauch und das Teleskoprohr.
2. Platzieren Sie das Gerät über einem Abfluss.
3. Nehmen Sie den Wassertank ab und entleeren Sie ihn. Spülen Sie den Tank mit frischem Wasser aus und entleeren Sie ihn vollständig.
4. Entleeren Sie das Gerät vollständig. Entfernen Sie dazu entweder die Ablassschraube oder schütten Sie das Gerät aus.
5. Zum Ausspülen des Gerätes füllen Sie frisches Wasser in den Wassereinfluss und den Schlauchanschluss ein und entleeren Sie das Gerät vollständig.
6. Mixen Sie eine Lösung mit 50% Essig und 50% Wasser. In den meisten Fällen reichen 2 Tassen dieser Lösung.

7. Gießen Sie diese Lösung langsam in den Schlauchanschluss des Gerätes (Abb. F), bis der Wasserbehälter des Gerätes ca. zur Hälfte gefüllt ist.
8. Wenn die eingefüllte Lösung im Zulauf des Gerätes nicht sichtbar wird, füllen Sie den Schlauchanschluss vollständig auf. Gießen Sie zusätzlich die Lösung in den Wassereinfluss, bis der Wasserbehälter des Gerätes ca. zur Hälfte gefüllt ist.
9. Lassen Sie die Lösung 40 Minuten einwirken.
10. Entleeren Sie das Gerät vollständig.
11. Spülen Sie sowohl den Schlauchanschluss als auch den Wasserbehälter mit frischem Wasser, bis alle Essigrückstände entfernt wurden.
12. Montieren Sie den Dampfschlauch und das Teleskoprohr.

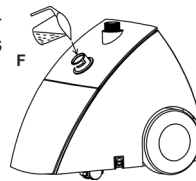

Störungsbehebung

Fehler	Mögliche Ursache	Behebung
Es wird kein Dampf abgegeben und die Kontrollleuchte im Ein-/ Ausschalter leuchtet nicht .	Netzstecker nicht eingesteckt.	Netzstecker einstecken.
	Sicherungsautomat in der Elektroverteilung abgeschaltet.	Sicherungsautomat einschalten
Es wird kein Dampf abgegeben und die Kontrollleuchte im Ein-/ Ausschalter leuchtet.	Gerät verkalkt.	Gerät entkalken.
	Wassertank leer.	Wasser einfüllen.
Wasser tropft aus der Düse	Kondensation im Dampfschlauch	Ziehen Sie den Dampfschlauch senkrecht nach oben, damit das Wasser ins Gerät zurückfließen kann.
Starkes Brodeln im Schlauch und in der Düse	Kondensation im Dampfschlauch	Ein leichtes Brodeln ist ein normaler Effekt des Dampfprozesses. Bei starkem Brodeln ziehen Sie den Dampfschlauch senkrecht nach oben, damit das Wasser ins Gerät zurückfließen kann.
Dampfausgabe ist unterbrochen.	Gerät ist verkalkt.	Es ist normal, dass während des Betriebs die Dampfausgabe periodisch für einige Sekunden unterbrochen wird. Bei längeren Unterbrechungen Gerät entkalken.

Technische Daten

Modell:..... TDC 3432
 Spannungsversorgung:..... 230 V~, 50 Hz
 Leistungsaufnahme:..... 1500 W
 Schutzklasse: I
 Nettogewicht: 4,6 kg

Technische Änderungen vorbehalten!

Hinweis zur Richtlinienkonformität

Hiermit erklärt die Firma Clatronic International GmbH, dass sich das Gerät TDC 3432 in Übereinstimmung mit den grundlegenden Anforderungen, der europäischen Richtlinie für elektromagnetische Verträglichkeit (2004/108/EG) und der Niederspannungsrichtlinie (2006/95/EG) befindet.

Garantie

Garantiebedingungen

- Gegenüber Verbrauchern gewähren wir bei privater Nutzung des Geräts eine Garantie von 24 Monaten ab Kaufdatum.
 Ist das Gerät zur gewerblichen Nutzung geeignet, gewähren wir beim Kauf durch Unternehmer für das Gerät eine Garantie von 12 Monaten.
 Die Garantiezeit für Verbraucher reduziert sich auf 12 Monate, sofern sie ein zur gewerblichen Nutzung geeignetes Gerät – auch teilweise – gewerblich nutzen.
- Voraussetzung für unsere Garantieleistungen sind der Kauf des Geräts in Deutschland bei einem unserer Vertragshändler sowie die Übersendung einer Kopie des Kaufbelegs und dieses Garantiescheins an uns.
 Befindet sich das Gerät zum Zeitpunkt des Garantiefalls im Ausland, muss es auf Kosten des Käufers uns zur Erbringung der Garantieleistungen zur Verfügung gestellt werden.
- Mängel müssen innerhalb von 14 Tagen nach Erkennbarkeit uns gegenüber schriftlich angezeigt werden. Besteht der Garantieanspruch zu Recht, entscheiden wir, auf welche Art der Schaden/Mangel behoben werden soll, ob durch Reparatur oder durch Austausch eines gleichwertigen Geräts.
- Garantieleistungen werden nicht für Mängel erbracht, die auf der Nichtbeachtung der Gebrauchsanweisung, unsachgemäßer Behandlung oder normaler Abnutzung des Geräts beruhen. Garantieansprüche sind ferner ausgeschlossen für leicht zerbrechliche Teile, wie zum Beispiel Glas oder Kunststoff. Schließlich sind Garantieansprüche ausgeschlossen, wenn nicht von uns autorisierte Stellen Arbeiten an dem Gerät vornehmen.
- Durch Garantieleistungen wird die Garantiezeit nicht verlängert. Es besteht auch kein Anspruch auf neue Garantieleistungen. Diese Garantieerklärung ist eine freiwillige Leistung von uns als Hersteller des Geräts.

Die gesetzlichen Gewährleistungsrechte (Nacherfüllung, Rücktritt, Schadensersatz und Minderung) werden durch diese Garantie nicht berührt.

Stand 03 2008

Garantieabwicklung

Sollte Ihr Gerät innerhalb der Garantiezeit einen Mangel aufweisen, bitten wir Sie, uns Ihren Garantieanspruch mitzuteilen.

Die schnellste und komfortabelste Möglichkeit ist die Anmeldung über unser **SLI (Service Logistik International)** Internet-Serviceportal.

www.sli24.de

Sie können sich dort direkt anmelden und erhalten alle Informationen zur weiteren Vorgehensweise Ihrer Reklamation.

Über einen persönlichen Zugangscode, der Ihnen direkt nach Ihrer Anmeldung per E-Mail übermittelt wird, können Sie den Bearbeitungsablauf Ihrer Reklamation auf unserem Serviceportal online verfolgen.

Alternativ können Sie uns den Servicefall per E-Mail

hotline@clatronic.de

oder per Fax

0 21 52 – 20 06 15 97

mitteilen.

Bitte teilen Sie uns Ihren **Namen, Vornamen, Straße, Hausnummer, PLZ und Wohnort, Telefon-Nummer**, soweit vorhanden, **Fax-Nummer** und **E-Mail-Adresse** mit. Im Weiteren benötigen wir die **Typenbezeichnung** des reklamierten Gerätes, eine kurze **Fehlerbeschreibung**, das **Kaufdatum** und den **Händler**, bei dem Sie das Neugerät erworben haben.

Nach Prüfung Ihres Garantieanspruches erhalten Sie von uns einen fertig ausgefüllten Versandaufkleber. Sie brauchen diesen Aufkleber nur noch auf die Verpackung Ihres gut verpackten Gerätes zu kleben und das Paket bei der nächsten Annahmestelle der Deutschen Post / DHL abzugeben. Der Versand erfolgt für Sie kostenlos an unser Servicecenter bzw. Servicepartner.

Bitte fügen Sie dem Paket eine Kopie Ihres Kaufbeleges (Kassenbonn, Rechnung, Lieferschein) sowie eine kurze Fehlerbeschreibung bei.

Ohne den Garantienachweis (Kaufbeleg) kann Ihre Reklamation nicht kostenfrei bearbeitet werden.

Bitte nehmen Sie in keinem Fall eine unfreie Einsendung Ihres Gerätes vor. Bei unfreien Lieferungen entfällt Ihr Anspruch auf Garantieleistungen.

Clatronic International GmbH
 Industriering Ost 40
 D-47906 Kempen



Entsorgung

Bedeutung des Symbols „Mülltonne“

Schonen Sie unsere Umwelt, Elektrogeräte gehören nicht in den Hausmüll.

Nutzen Sie die für die Entsorgung von Elektrogeräten vorgesehenen Sammelstellen und geben dort Ihre Elektrogeräte ab, die Sie nicht mehr benutzen werden.

Sie helfen damit die potenziellen Auswirkungen, durch falsche Entsorgung, auf die Umwelt und die menschliche Gesundheit zu vermeiden.

Sie leisten damit Ihren Beitrag zur Wiederverwertung, zum Recycling und zu anderen Formen der Verwertung von Elektro- und Elektronik-Altgeräten.

Informationen, wo die Geräte zu entsorgen sind, erhalten Sie über Ihre Kommunen oder die Gemeindeverwaltungen.

Gebruiksaanwijzing

Bedankt voor het uitkiezen van ons product. We hopen dat u veel plezier van het toestel heeft.

Algemene veiligheidsinstructies

Lees vóór de ingebruikname van dit apparaat de handleiding uiterst zorgvuldig door en bewaar deze goed, samen met het garantiebewijs, de kassabon en zo mogelijk de doos met de binnerverpakking. Geef ook de handleiding mee wanneer u de machine aan derden doorgeeft.

- Gebruik het apparaat uitsluitend privé en uitsluitend voor de voorgeschreven toepassing. Dit apparaat is niet geschikt voor commercieel gebruik.
Gebruik dit apparaat niet buiten. Bescherm het tegen hitte, directe zonnestralen, vocht (in geen geval in vloeistoffen dompelen) en scherpe randen. Gebruik het apparaat niet met vochtige handen. Bij vochtig of nat geworden apparaat onmiddellijk de stroomtoevoer onderbreken.
- Schakel het apparaat uit en onderbreek altijd de stroomtoevoer (trek aan de stekker, niet aan de kabel) wanneer u het apparaat niet gebruikt, hulpstukken aanbrengt, reinigt of wanneer storingen optreden.
- Laat het ingeschakelde apparaat **niet** zonder toezicht werken. Schakel het apparaat altijd uit voordat u de ruimte verlaat. Trek de netstekker uit de contactdoos.
- Het apparaat en de netkabel moeten regelmatig op zichtbare schade worden gecontroleerd. Wanneer u schade vaststelt, mag het apparaat niet meer worden gebruikt.
- Repareer het apparaat nooit zelf, maar breng het naar een geautoriseerde vakman. Voorkom gevaren en laat een defecte kabel altijd alleen door de fabrikant, onze technische dienst of een eender gekwalificeerde persoon vervangen door een soortgelijke kabel.
- Gebruik alleen originele reserveonderdelen.
- Neem de onderstaande "Speciale veiligheidsinstructies" in acht.

Symbolen in deze bedieningshandleiding

Belangrijke aanwijzingen voor uw veiligheid zijn speciaal gekenmerkt. Neem deze aanwijzingen strikt in acht om ongevalen en schade aan het apparaat te vermijden:

WAARSCHUWING:

Waarschuwt voor gevaren voor uw gezondheid en toont mogelijk letselrisico's.

LET OP:

Wijst op mogelijke gevaren voor het apparaat of andere Voorwerpen.

OPMERKING:

Kenmerkt tips en informatie voor u.

Kinderen en gebrekkige personen

- Laat om veiligheidsredenen geen verpakkingsdelen (plasticzak, doos, piepschuim, enz.) binnen het bereik van uw kinderen liggen.

WAARSCHUWING!

Laat kleine kinderen niet met de folie spelen. Er bestaat **gevaar voor verstikking!**

- Dit product mag niet worden gebruikt door personen (inclusief kinderen) met beperkte fysieke, sensorische of geestelijke vermogens of gebrekkige ervaring en/of kennis, tenzij een voor hun veiligheid verantwoordelijke persoon toezicht houdt of hun vooraf instructies gegeven heeft voor het gebruik van het product.
- Houd toezicht op kinderen om te waarborgen dat ze niet met het apparaat spelen.

Speciale veiligheidsaanwijzingen voor dit apparaat

Symbolen op het product



Gevaar voor brandwonden door ontsnappende stoom



WAARSCHUWING:

Kies een veilige opslagruimte voor het apparaat! Het oppervlak moet vlak en stabiel zijn.



WAARSCHUWING: Verbrandingsgevaar!

Raak de hete oppervlakken niet aan. Wanneer u het toebehoren wilt vervangen, wacht dan totdat het apparaat is afgekoeld.

- Richt de stoom nooit op mensen, dieren, en elektrische apparatuur (bijvoorbeeld in de ovenruimte).
- Trek bij het vullen altijd de stekker uit het stopcontact.
- Gebruik het apparaat alleen met een vol reservoir.
- Dit apparaat mag niet worden gebruikt om elektrische apparaten of installaties schoon te maken.
- Gebruik **alleen** gedistilleerd water.
- Accuwater, water uit een wasdroger, en water met toevoegingen (zoals stijfsel, parfums, wasverzachters, of andere chemische stoffen) mogen niet in het waterreservoir worden gevuld.

Overzicht van de bedieningselementen

- | | |
|-----------------------------------|----------------------------------|
| 1 Houder voor spuitkop en hangers | 9 Dopmoer |
| 2 Spuitkop | 10 Aan/Uit-schakelaar |
| 3 Handgreep | 11 Netsnoer |
| 4 Stoomslang | 12 Aftapplug |
| 5 Telescopische buis | 13 Borstelhulpstuk voor spuitkop |
| 6 Verbindingsstuk | 14 Klerenhanger, |
| 7 Waterreservoir | opvouwbaar |
| 8 Ventiëldop | 15 Broekhanger |

Vóór het eerste gebruik

Uitpakken

1. Verwijder het apparaat en de accessoires uit de doos.
2. Verwijder al het verpakkingsmateriaal.
3. Controleer de omvang van de leveringen op compleetheid.

Het apparaat monteren

1. Trek de telescopische buis volledig uit (Afb. A):
 - Maak de klem los.
 - Trek de buis volledig uit.
 - Maak de klem vast.
 - Herhaal deze stappen voor de andere secties.



OPMERKING:

Tijdens het gebruik van het apparaat, moet de telescopische buis volledig worden uitgestrekt om een ongehinderde stroom van stoom door de stoomslang te verzekeren.

2. Lijn de lipjes van de beugel en de uitsparingen in de telescopische buis met elkaar uit en zet de beugel op de telescopische buis (Afb. B).
3. Steek de telescopische buis in de houder in het apparaat (Afb. C).
4. Draai de telescopische buis, zodat de houder voor de spuitkop naar de achterkant van het apparaat wijst. Dit verhoogt de stabiliteit van het apparaat als een kledingstuk aan de hanger is opgehangen.
5. Draai de dopmoer vast.
6. Sluit het verbindingstuk op het apparaat aan (Afb. D). De pijl op het verbindingstuk moet naar het ontgrendelingsymbool op het apparaat wijzen.
7. Draai het verbindingstuk met de klok mee totdat de pijl naar het vergrendelingsymbool wijst.
8. Hang de spuitkop in de houder (Afb. E).
9. Bevestig het borstelhulpstuk aan de spuitkop. Het borstelhulpstuk wordt gebruikt voor het verwijderen van pluizen, haren of losse draden.
10. Zet de hanger op de beugel.
11. Trek beide uiteinden van de hanger naar buiten totdat ze vergrendelen.

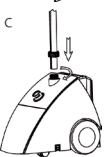

WAARSCHUWING:

- Hang de spuitkop altijd aan de houder wanneer deze niet wordt gebruikt, om verwondingen of schade aan oppervlakken door ontsnappende stoom te vermijden.
- Plaats de stoomslang niet op de grond om condensatie en dus ongewenste waterdruppels uit de stoom te vermijden.

LET OP:

Controleer of de afvoerslang niet platgedrukt of gebogen is. Gebruik het apparaat niet met een beschadigde stoomslang.

Elektrische aansluiting

- Waarborg dat de apparaatspanning (zie typeplaatje) en de netspanning overeenkomen.
- Sluit de netstekker alleen aan op een correct geïnstalleerde en geaarde contactdoos met 230 V~ 50 Hz.

Aansluitwaarde

Het apparaat kan een totaal vermogen van 1500 W verbruiken. Bij een dergelijke aansluitwaarde is het raadzaam, te voorzien in een gescheiden toevoer met een zekering via een 16 A veiligheidsschakelaar voor huishoudelijk gebruik.

LET OP: Overbelasting!

- Wanneer u verlengsnoeren gebruikt, moeten deze minimaal een diameter van 1,5 mm² hebben.
- Gebruik géén meervoudige contactdozen omdat dit apparaat te veel vermogen heeft.

Bediening

Het apparaat gebruiken

1. Verwijder het waterreservoir uit het apparaat, draai het om, en draai de ventieldop los.

OPMERKING:

Gebruik gedestilleerd water om de levensduur van het apparaat te verlengen.

2. Vul het water in het waterreservoir en sluit het reservoir weer met de ventieldop.

OPMERKING:

Gebruik alleen het meegeleverde waterreservoir.

3. Plaats het waterreservoir in het apparaat terug. Water zal voor een korte tijd in het apparaat stromen.

LET OP:

Gebruik het apparaat nooit zonder water. Dit kan het apparaat beschadigen.

4. Sluit het apparaat alleen aan op een correct geïnstalleerd en geaard stopcontact van 230 V~, 50 Hz.
5. Zet de Aan/Uit-schakelaar op "ON". Het controlelampje in de schakelaar gaat branden. Stoom is na ongeveer 45 seconden beschikbaar.
6. Om uw kleren te ordenen, houdt de spuitkop bij de handgreep vast en richt de stoom naar de kleren.
7. Zet de Aan/Uit-schakelaar op "OFF" na gebruik.

Strijken met stoom

1. Om een kledingstuk met stoom vlak te strijken, hang het op de hanger of bevestig het aan de onderkant van de hanger.

Zet de hanger op de houder. Voor horizontale behandeling, plaats de kleren op een schone, vlakke ondergrond.

⚠ LET OP:

- Bij gebruik van de kleeerhanger, zorg ervoor niet te veel aan de kleding te trekken. Het apparaat kan omvallen.
- Hete stoom kan uit kleine gaatjes in de stof ontsnappen.

2. Houd de spuitkop bij de handgreep vast en houd de spuitkop bij het onderste deel van de kleding. De stoom zal zowel aan de binnen- als de buitenkant opstijgen en zal kreuken verwijderen. Verplaats de spuitkop langzaam van beneden naar boven over de stof.

ⓘ OPMERKING:

Zorg ervoor dat de stoomslang niet geknikt is.

3. Verwijder de spuitkop van de stof en strijk het met de hand glad.
4. Herhaal de stappen 2 en 3 totdat alle kreuken zijn verwijderd.
5. Voor horizontale toepassing, houdt de spuitkop op een afstand van ongeveer 10 cm boven de stof.
6. Om kreuken in handdoeken, zakdoeken of servetten te verwijderen, hang ze over een staaf of een handdoekhouder en maak het voorzichtig glad.
7. Zware stoffen vereisen herhaaldelijk stomen.
8. Om grotere kreuken te verwijderen, behandel beide kanten van de stof met stoom.
9. Het borstelstuk kan ook worden gebruikt om grotere kreuken te verwijderen.

Na het gebruik

1. Zet de Aan/Uit-schakelaar op "OFF". Het controlelampje in de knop gaat uit.
2. Haal de stekker uit het stopcontact.
3. Sla de stoomslang rond de telescopische buis en zet de spuitkop in de houder.
4. Draai de twee bovenste klemmen van de telescopische buis los en schuif de telescopische buis in.
5. Rol het apparaat naar een geschikte opslagplaats.

Reiniging

⚠ WAARSCHUWING:

- Trek vóór de reiniging van het apparaat altijd de stekker uit de contactdoos!
- Wacht totdat het apparaat volledig is afgekoeld!
- Dompel het apparaat voor de reiniging niet onder water. Dit zou tot een elektrische schok of brand kunnen leiden.

⚠ LET OP:

- Gebruik géén draadborstel of andere schurende voorwerpen.
 - Gebruik geen scherpe of schurende reinigingsmiddelen.
- Reinig de behuizing met een droge doek.

Vorbereidingen voor langdurige opslag

Wij raden u aan om de volgende stappen één keer per week uit te voeren. Wanneer gedestilleerd water wordt gebruikt, is het reinigen niet zo vaak nodig en de levensduur van het apparaat neemt toe.

1. Koppel de stoomslang en de telescopische buis los.
2. Plaats het apparaat op een afvoer.
3. Verwijder het waterreservoir en maak het leeg. Spoel het reservoir met vers water en maak het helemaal leeg.
4. Maak het apparaat helemaal leeg. Verwijder ofwel de aftapplug of giet het water uit het apparaat.
5. Om het apparaat te spoelen, vul schoon water in de waterinlaat en de slangverbinding en maak het apparaat leeg.
6. Plaats het waterreservoir in het apparaat terug.
7. Installeer de stoomslang en de telescopische buis.
8. Sla de stoomslang één keer rond de telescopische buis en zet de spuitkop in de houder.
9. Draai de twee bovenste klemmen van de telescopische buis los en schuif de telescopische buis in.
10. Rol het apparaat naar een geschikte opslagplaats.

Ontkalken

Een veel voorkomend probleem met stoomtoestellen wanneer hard water wordt gebruikt is kalkaanslag. Kalkresten inwendig in de leidingen en de verwarming kunnen tot onderbroken stoomontladingen of in sommige gevallen tot een volledige stilstand van de stoomproductie leiden.

ⓘ OPMERKING:

Om kalkafzettingen te verminderen of te voorkomen, adviseer wij het gebruik van gedestilleerd water.

Als u geen gedestilleerd water kunt gebruiken, raden wij u aan om één keer per maand een ontkalking uit te voeren. Ga als volgt te werk:

1. Koppel de stoomslang en de telescopische buis los.
2. Plaats het apparaat op een afvoer.
3. Verwijder het waterreservoir en maak het leeg. Spoel het reservoir met vers water en maak het helemaal leeg.
4. Maak het apparaat helemaal leeg. Verwijder ofwel de aftapplug of giet het water uit het apparaat.
5. Om het apparaat te spoelen, vul schoon water in de waterinlaat en de slangverbinding en maak het apparaat leeg.
6. Maak een oplossing met 50 % azijn en 50 % water. In de meeste gevallen zal 2 kopjes van deze oplossing voldoende zijn.
7. Giet deze oplossing langzaam in de slangverbinding van het apparaat (Afb. F), totdat het waterreservoir van het apparaat voor ongeveer de helft vol is.
8. Als de gevulde oplossing niet in de inlaat van het apparaat zichtbaar is, vul de slangverbinding volledig. Giet daarnaast oplossing in de waterinlaat, totdat het waterreservoir van het apparaat voor ongeveer de helft vol is.

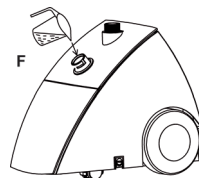

9. Laat de oplossing gedurende 40 minuten erin.
10. Maak het apparaat helemaal leeg.
11. Spoel de slangverbinding en het waterreservoir met vers water, totdat alle azijnresten zijn verwijderd.
12. Sluit de stoomslang en de telescopische buis aan.

Problemen oplossen

Probleem	Mogelijke oorzaak	Oplossing
Geen stoom komt eruit en het controlelampje in de Aan/Uit-schakelaar licht niet op.	Stekker niet in het stopcontact gestoken.	Steek de stekker in het stopcontact.
	Hoofdstroomonderbreker geactiveerd.	Sluit de stroomonderbreker.
Geen stoom komt eruit en het controlelampje in de Aan/Uit-schakelaar brandt.	Kalkafzettingen in het apparaat.	Ontkalk het apparaat.
	Het waterreservoir is leeg.	Vullen met water.
Het water druppelt van de spuitkop	Condensatie in de stoomslang	Trek de stoomslang recht omhoog, zodat het water in het apparaat kan terugstromen.
Sterk borrelen in de slang en in de spuitkop	Condensatie in de stoomslang	Licht borrelen is een normaal gevolg van het stoomproces. Trek in het geval van sterk borrelen de stoomslang recht omhoog, zodat het water in het apparaat kan terugstromen.
Stoomproductie wordt onderbroken.	Kalkafzettingen in het apparaat.	Het is normaal dat de stoomproductie op gezette tijden voor een paar seconden tijdens het gebruik wordt onderbroken. In het geval van langere onderbrekingen, ontkalk het apparaat.

Technische gegevens

Model: TDC 3432
 Spanningstoever: 230 V~, 50 Hz
 Opgenomen vermogen: 1500 W
 Beschermingsklasse: I
 Nettogewicht: 4,6 kg

Technische wijzigingen voorbehouden!

Dit apparaat is gekeurd conform de op dit moment van toepassing zijnde CE-richtlijnen zoals bijvoorbeeld elektromagnetische compatibiliteit en laagspanningsvoorschriften en is geconstrueerd volgens de nieuwste veiligheidstechnische voorschriften.



Verwijdering

Betekenis van het symbool "vuilnisemmer"

Bescherm ons milieu, elektrische apparaten horen niet in het huisafval.

Maak voor het afvoeren van elektrische apparaten gebruik van de voorgeschreven verzamelpunten en geef daar de elektrische apparaten af die u niet meer gebruikt.

Daardoor helpt u de potentiële effecten te voorkomen die een verkeerde afvoer op het milieu en de menselijke gezondheid kunnen hebben.

Op deze wijze levert u uw bijdrage aan het hergebruik, de recycling en andere verwerkingsvormen voor oude elektronische en elektrische apparaten.

Voor informatie over verzamelpunten voor uw apparaten kunt u contact opnemen met uw gemeente of gemeenteadministratie.

Mode d'emploi

Nous vous remercions d'avoir choisi notre produit. Nous espérons qu'il vous apportera satisfaction.

Conseils généraux de sécurité

Lisez attentivement ce mode d'emploi avant de mettre l'appareil en marche pour la première fois. Conservez le mode d'emploi ainsi que le bon de garantie, votre ticket de caisse et si possible, le carton avec l'emballage se trouvant à l'intérieur. Si vous remettez l'appareil à des tiers, veuillez-le remettre avec son mode d'emploi.

- N'utilisez cet appareil que pour un usage privé et pour les tâches auxquelles il est destiné. Cet appareil n'est pas prévu pour une utilisation professionnelle.
- N'utilisez pas l'appareil à l'extérieur. Protégez-le de la chaleur, des rayons directs du soleil, de l'humidité (ne le plongez en aucun cas dans l'eau) et des objets tranchants. N'utilisez pas cet appareil avec des mains humides. S'il arrive que de l'humidité ou de l'eau atteignent l'appareil, débranchez aussitôt le câble d'alimentation.
- Arrêtez l'appareil et débranchez toujours le câble d'alimentation de la prise de courant (en tirant sur la fiche et non pas sur le câble) si vous n'utilisez pas l'appareil, si vous installez les accessoires, pour le nettoyage ou en cas de panne.
- Ne laissez **jamais** fonctionner l'appareil sans surveillance. Lorsque vous quittez la pièce, toujours arrêter l'appareil. Débranchez la fiche de la prise.
- Il y a lieu d'inspecter l'appareil et le bloc d'alimentation régulièrement en vue d'éventuels signes d'endommagements. Lorsqu'un endommagement est détecté, l'appareil ne doit plus être utilisé.
- Ne réparez pas l'appareil vous-même. Contactez plutôt un technicien qualifié. Pour éviter toute mise en danger, ne faites remplacer le câble défectueux que par un câble équivalent et que par le fabricant, notre service après-vente ou toute personne de qualification similaire.
- N'utilisez que les accessoires d'origine.
- Respectez les "Conseils de sécurité spécifiques" ci-dessous.

Symboles de ce mode d'emploi

Les informations importantes pour votre sécurité sont particulièrement indiquées. Veuillez à bien respecter ces indications afin d'éviter tout risque d'accident ou d'endommagement de l'appareil :

AVERTISSEMENT :

Prévient des risques pour votre santé et des risques éventuels de blessure.

ATTENTION :

Indique les risques pour l'appareil ou tout autre appareil.

NOTE :

Attire votre attention sur des conseils et informations.

Enfants et personnes fragiles

- Par mesure de sécurité vis-à-vis des enfants, ne laissez pas les emballages (sac en plastique, carton, polystyrène) à leur portée.

AVERTISSEMENT !

Ne pas laisser les jeunes enfants jouer avec le film. Il y a **risque d'étouffement !**

- Le présent appareil n'est pas destiné à être utilisé par des personnes (y compris les enfants) aux facultés mentales, sensorielles ou physiques limitées ou n'ayant pas l'expérience et / ou les connaissances requises, à moins d'être sous la surveillance d'une personne responsable de leur sécurité ou d'avoir reçu par elle des instructions sur le maniement de l'appareil.
- Les enfants doivent être surveillés afin de garantir qu'ils ne jouent pas avec l'appareil.

Conseils de sécurité propres à cet appareil

Symboles sur l'appareil



Risque de brûlure par vapeur



AVERTISSEMENT :

Choisissez un endroit sûr pour ranger l'appareil ! La surface doit être plane et stable.



AVERTISSEMENT : Risque de brûlures !

Ne touchez pas les parties brûlantes de l'appareil. Si vous souhaitez changer d'accessoires, attendez que l'appareil ait refroidi.

- Ne dirigez jamais la vapeur vers des personnes, des animaux ni des appareils électriques (par exemple un four).
- Débranchez toujours l'alimentation de l'appareil avant de le remplir d'eau.
- N'utilisez l'appareil que si le réservoir est plein.
- Cet appareil n'est pas conçu pour nettoyer des appareils ou des installations électriques
- Utilisez **uniquement** de l'eau distillée.
- Ne remplissez jamais le réservoir avec de l'eau de batterie, de l'eau de sèche-linge ni de l'eau contenant des additifs (comme de l'amidon, des parfums, des produits adoucissants ou d'autres produits chimiques).

Liste des différents éléments de commande

- | | | | |
|---|-------------------------------|----|-----------------------------|
| 1 | Poignée pour buse et supports | 8 | Capuchon de la vanne |
| 2 | Buse | 9 | Écrou borgne |
| 3 | Poignée | 10 | Interrupteur marche/arrêt |
| 4 | Flexible pour vapeur | 11 | Alimentation |
| 5 | Tube télescopique | 12 | Bouchon de vidange |
| 6 | Connecteur | 13 | Accessoire brosse pour buse |
| 7 | Réservoir d'eau | 14 | Cintre pliable |
| | | 15 | Support pour pantalon |

Avant la première utilisation

Déballage

1. Sortez l'appareil et ses accessoires de la boîte.
2. Enlevez tous les emballages.
3. Vérifiez le contenu du produit.

Montage

1. Pour déployer complètement le tube télescopique (Fig. A) :
 - Desserrez la bride.
 - Déployez complètement le tube.
 - Fermez la bride.
 - Recommencez cette procédure pour les autres sections.



NOTE :

Pendant l'utilisation de l'appareil, le tube télescopique doit être complètement déployé pour assurer un flux continu de vapeur par le flexible pour vapeur.

2. Alignez les onglets du support et les creux dans le tube télescopique les uns avec les autres puis réglez le support sur le tube télescopique (Fig. B).

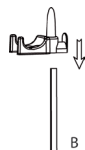

3. Introduisez le tube télescopique dans le support de l'appareil (Fig. C).
4. Pivote le tube télescopique de manière à ce que le support pour les points de la buse à l'arrière de l'appareil. Cela augmente la stabilité de l'appareil lorsqu'un vêtement est accroché sur le cintre.



5. Serrez l'écrou borgne.
6. Raccordez la pièce de raccord à l'appareil (Fig. D). La flèche sur la pièce de raccord doit pointer vers le symbole de déverrouillage sur l'appareil.
7. Tournez la pièce de raccord dans le sens des aiguilles d'une montre jusqu'à ce que la flèche pointe vers le symbole de déverrouillage.

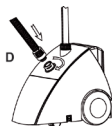

8. Accrochez la buse sur son support (Fig. E).
9. Fixez l'accessoire brosse sur la buse. L'accessoire brosse sert à enlever les peluches, les cheveux ou les fils flottants.
10. Réglez le support.
11. Tirez les deux extrémités du support vers l'extérieur jusqu'à ce qu'elles s'enclenchent.

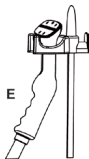

⚠ AVERTISSEMENT :

- Suspendez toujours la buse au support lorsque vous ne l'utilisez pas, pour éviter de vous blesser ou d'endommager les surfaces à cause de la vapeur.
- Ne mettez pas le flexible de vapeur par terre afin d'éviter la condensation et donc des gouttes indésirables dans la vapeur.

⚠ ATTENTION :

Vérifiez que le flexible de vapeur n'est pas étiré, écrasé ni pincé. N'utilisez pas l'appareil si le flexible de vapeur est endommagé.

Raccordement électrique

- Vérifiez que la tension de l'appareil (plaque signalétique) corresponde à la tension du secteur.
- Branchez la fiche du secteur uniquement dans une prise électrique à contact protégé de 230 V ~ 50 Hz installée selon les règles.

Puissance électrique

L'appareil peut consommer une puissance totale de 1500 W. Il est conseillé, pour une telle puissance électrique, d'avoir recours à une canalisation électrique séparée et une protection par fusibles par disjoncteur de 16 A.

⚠ ATTENTION : surcharge !

- Lorsque vous utilisez des câbles de rallonge, celles-ci doivent avoir une section de câble de 1,5 mm² au minimum.
- N'utilisez pas de prises multiples étant donné que le présent appareil est trop puissant.

Maniement

Utilisation de l'appareil

1. Retirez le réservoir d'eau de l'appareil, retournez-le et dévissez le capuchon de la vanne.

NOTE :

Pour augmenter la durée de vie de l'appareil, utilisez de l'eau distillée.

2. Remplissez le réservoir d'eau et refermez-le avec le capuchon de la vanne.

NOTE :

N'utilisez que le réservoir d'eau fourni.

3. Remettez le réservoir d'eau dans l'appareil. Pendant un court instant, l'eau circulera dans l'appareil.

⚠ ATTENTION :

N'utilisez jamais l'appareil sans eau. Cela risquerait d'endommager l'appareil.

4. Branchez la fiche d'alimentation dans une prise secteur aux normes de 230 V~, 50 Hz.
5. Mettez l'interrupteur marche/arrêt sur "ON". Le témoin lumineux de l'interrupteur s'allumera. La vapeur sera prête au bout d'environ 45 secondes.
6. Pour tendre vos vêtements, tenez la buse par la poignée et dirigez la vapeur vers les habits.
7. Après utilisation, mettez l'interrupteur marche/arrêt sur "OFF".

Repassage à la vapeur

1. Pour défroisser un vêtement, accrochez-le sur le cintre ou attachez le en bas du cintre. Réglez le support. Pour travailler à l'horizontale, mettez les habits sur une surface propre et plane.

⚠ ATTENTION :

- Si vous n'utilisez pas le cintre, veillez à ne pas trop tirer sur les habits. L'appareil risque de se renverser.
 - De la vapeur brûlante risque de s'échapper par les petits trous du tissu.
2. Tenez la buse par la poignée et gardez-la dans la partie inférieure des habits. La vapeur défroissera les plis en remontant à l'intérieur et à l'extérieur. Déplacez la buse de bas en haut sur le tissu.

📌 NOTE :

Vérifiez que le flexible de vapeur n'est pas étiré pincé.

3. Retirez la buse du tissu et lissez à la main.
4. Répétez les étapes 2 et 3 jusqu'à ce que tous les plis aient disparu.
5. Pour travailler à l'horizontale, tenez la buse à une distance d'environ 10 cm au-dessus du tissu.
6. Pour défroisser les serviettes, mouchoirs et les nappes, accrochez-les sur une barre ou un porte-serviette puis défroissez-les doucement.
7. Les tissus lourds doivent être passés plusieurs fois à la vapeur.
8. Pour éliminer de plus gros plis, passez à la vapeur les deux côtés du tissu.
9. L'accessoire brosse peut également servir à éliminer des gros plis.

Arrêter le fonctionnement

1. Mettez l'interrupteur marche/arrêt sur "OFF". Le témoin lumineux de l'interrupteur s'éteint.
2. Débranchez le cordon d'alimentation.
3. Enroulez le flexible de vapeur une fois autour du tube télescopique et accrochez la buse sur son support.
4. Desserrez les deux brides supérieures du tube télescopique et repliez le tube télescopique.
5. Faites rouler l'appareil jusqu'à l'endroit où vous le rangez.

Nettoyage

⚠ AVERTISSEMENT :

- Débranchez toujours l'appareil avant le nettoyage !
- Attendez que l'appareil ait complètement refroidi !
- En aucun cas plonger l'appareil dans de l'eau pour le nettoyer. Vous risqueriez de provoquer une électrocution ou un incendie.

⚠ ATTENTION :

- Ne pas utiliser de brosse en fil de fer ou autres objets abrasifs.
 - Ne pas utiliser de détergents agressifs ou abrasifs.
- Essayez les parois de l'appareil avec un torchon sec.

Préparation à un rangement de longue durée

Nous recommandons de suivre les étapes ci-dessous au moins une fois par semaine. Si vous utilisez de l'eau distillée, il n'est pas nécessaire de nettoyer aussi souvent. De plus, la durée de vie de l'appareil augmentera.

1. Séparez le flexible de vapeur et le tube télescopique.
2. Mettez l'appareil au-dessus d'une bouche d'égout.
3. Videz l'eau du réservoir. Rincez le réservoir à l'eau douce et videz-la complètement.
4. Videz complètement l'appareil. Retirez le bouchon de vidange ou versez l'eau hors de l'appareil.
5. Pour rincer l'appareil, remplissez-le d'eau douce dans l'arrivée d'eau et le raccord de tuyau puis videz complètement l'appareil.
6. Remettez le réservoir dans l'appareil.
7. Raccordez le flexible de vapeur et le tube télescopique.
8. Enroulez le flexible de vapeur une fois autour du tube télescopique et accrochez la buse sur son support.
9. Desserrez les deux brides supérieures du tube télescopique et repliez le tube télescopique.
10. Faites rouler l'appareil jusqu'à l'endroit où vous le rangez.

Détartrage

Les dépôts de calcaire sont un problème récurrent pour les appareils à vapeur si de l'eau dure est utilisée. Les dépôts de calcaire à l'intérieur des tuyaux et sur l'élément chauffant peuvent entraîner des jets de vapeurs irréguliers ou dans certains cas un arrêt complet de l'émission de vapeur.

📌 NOTE :

Pour réduire ou éviter les dépôts de calcaire, nous recommandons d'utiliser de l'eau distillée.

Si vous ne pouvez pas utiliser d'eau distillée, nous recommandons de détartrer l'appareil une fois par mois. Procédez comme il suit :

1. Séparez le flexible de vapeur et le tube télescopique.
2. Mettez l'appareil au-dessus d'une bouche d'égout.
3. Videz l'eau du réservoir. Rincez le réservoir à l'eau douce et videz-la complètement.

4. Videz complètement l'appareil. Retirez le bouchon de vidange ou versez l'eau hors de l'appareil.
5. Pour rincer l'appareil, remplissez-le d'eau douce dans l'arrivée d'eau et le raccord de tuyau puis videz complètement l'appareil.
6. Préparez une solution contenant 50 % de vinaigre et 50 % d'eau. 500 mL de cette solution devraient suffire.
7. Versez doucement cette solution dans le raccord de tube de l'appareil (Fig. F), jusqu'à ce que le réservoir d'eau de l'appareil soit à moitié plein.

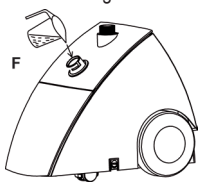

8. Si la solution versée ne devient pas visible dans le trou de l'appareil, remplissez complètement le raccord de tuyau. Versez également cette solution dans l'arrivée d'eau jusqu'à ce que le réservoir de l'appareil soit à moitié plein.
9. Laissez agir la solution pendant 40 minutes.
10. Videz complètement l'appareil.
11. Rincez le raccord de tuyau ainsi que le réservoir d'eau à l'eau douce, jusqu'à ce que tous les résidus de vinaigre aient disparu.
12. Raccordez le flexible de vapeur et le tube télescopique.

Dépannage

Problème	Cause possible	Solution
La vapeur ne sort pas et le voyant lumineux de l'interrupteur marche/arrêt n'est pas allumé.	La fiche d'alimentation n'est pas branchée.	Branchez-la sur une prise secteur.
	Le disjoncteur principal est déclenché.	Fermez le disjoncteur.
La vapeur ne sort pas et le voyant lumineux de l'interrupteur marche/arrêt est allumé.	Dépôts de calcaire dans l'appareil.	Détartrez l'appareil.
	Le réservoir d'eau est vide.	Remplissez-le d'eau.
De l'eau goutte de la buse.	Il y a de la condensation dans le flexible de vapeur.	Redressez le flexible de vapeur pour que l'eau coule et revienne dans l'appareil.
Grosses bulles dans le tuyau et dans la buse.	Il y a de la condensation dans le flexible de vapeur.	Il est normal que le processus de vapeur crée de petites bulles. En cas de grosses bulles, redressez le flexible de vapeur pour que l'eau coule et revienne dans l'appareil.
Le flux sortant de vapeur est interrompu.	Dépôts de calcaire dans l'appareil.	Il est normal que le flux sortant de vapeur s'interrompe de temps en temps pendant quelques secondes pendant utilisation. Si les interruptions sont plus longues, détartrez l'appareil.

Données techniques

Modèle : TDC 3432
 Alimentation : 230 V~, 50 Hz
 Consommation : 1500 W
 Classe de protection : I
 Poids net : 4,6 kg

Sous réserve de modifications techniques.

Cet appareil a été contrôlé d'après toutes les directives européennes actuelles applicables, comme par exemple concernant la compatibilité électromagnétique et la basse tension. Cet appareil a été fabriqué en respect des réglementations techniques de sécurité les plus récentes.



Elimination

Signification du symbole "Elimination"

Protégez votre environnement, ne jetez pas vos appareils électriques avec les ordures ménagères.

Utilisez, pour l'élimination de vos appareils électriques, les bornes de collecte prévues à cet effet où vous pouvez vous débarrasser des appareils que vous n'utilisez plus.

Vous contribuez ainsi à éviter les impacts potentiels dans l'environnement et sur la santé de chacun, causés par une mauvaise élimination de ces déchets.

Vous contribuez aussi au recyclage sous toutes ses formes des appareils électriques et électroniques usagés.

Vous trouverez toutes les informations sur les bornes d'élimination des appareils auprès de votre commune ou de l'administration de votre communauté.

Manual de Instrucciones

Gracias por elegir nuestro producto. Esperamos que disfrute con el uso de este aparato.

Indicaciones generales de seguridad

Antes de la puesta en servicio de este aparato lea detenidamente el manual de instrucciones y guarde éste bien incluido la garantía, el recibo de pago y si es posible también el cartón de embalaje con el embalaje interior. En caso de dejar el aparato a terceros, también entregue el manual de instrucciones.

- Solamente utilice el aparato para el uso privado y para el fin previsto. Este aparato no está destinado para el uso profesional.
No lo utilice al aire libre. No lo exponga al calor, a la entrada directa de rayos de sol, a la humedad (en ningún caso sumerja el aparato en agua) y a los cantos agudos. No utilice el aparato con las manos húmedas. En caso de que el aparato esté húmedo o mojado retire de momento la clavija de la caja de enchufe.
- Desconecte el aparato y siempre retire la clavija de la caja de enchufe (por favor tire de la clavija y no del cable), cuando no quiera utilizar el aparato, montar piezas o en caso de limpieza o defectos.
- **No** utilice el aparato sin vigilancia. En caso de salir de la habitación, desconecte siempre el aparato. Retire la clavija de la caja de enchufe.
- El aparato y el cable de alimentación de red se deben controlar regularmente para garantizar que no estén dañados. En caso de que se comprobara un daño, no se podrá seguir utilizando el aparato.
- No repare el aparato por su cuenta, sino vaya a un establecimiento autorizado. Para evitar peligros, deje sustituir un cable defecto por uno de la misma calidad solamente por el fabricante, nuestro servicio al cliente o una similar persona cualificada.
- Solamente utilice accesorios originales.
- Por favor tenga atención a las "Indicaciones especiales de seguridad..." indicadas a continuación.

Símbolos en este manual de instrucciones

Advertencias importantes para su seguridad están señaladas en especial. Siga estas advertencias incondicionalmente, para evitar accidentes y daños en el aparato:

AVISO:

Advierte ante los peligros para su salud y demuestra posibles riesgos de herida.

ATENCIÓN:

Indica los posibles riesgos para el aparato u otros objetos.

NOTA:

Pone en relieve consejos e informaciones para usted.

Niños y personas débiles

- Para la seguridad de sus niños no deje material de embalaje (Bolsas de plástico, cartón, poliestireno etc.) a su alcance.

¡AVISO!

No deje jugar a los niños con la lámina. **¡Existe peligro de asfixia!**

- Este equipo no está destinado al uso por personas (niños incluidos) que tengan capacidades físicas, sensoricas o mentales limitadas o una falta de experiencia y/o conocimientos. Sólo pueden utilizar el equipo si una persona responsable por su seguridad se les vigile o se les instruye sobre el uso.
- Los infantiles deberían ser vigilados, para asegurar que no jueguen con el aparato.

Instrucciones especiales de seguridad para el aparato

Símbolos de la unidad



Riesgo de quemaduras por vapor

AVISO:

Elija un lugar de almacenamiento seguro para la unidad. La superficie debe estar nivelada y ser estable.

AVISO: ¡Peligro de quemaduras!

No entre en contacto con las superficies calientes. Si quiere cambiar el accesorio, espere hasta que se haya enfriado el aparato.

- No oriente nunca el vapor a personas, animales ni equipos eléctricos (por ejemplo, en la cavidad del horno).
- Desconecte siempre el enchufe eléctrico de la toma antes de rellenar.
- Use la unidad exclusivamente con el depósito lleno.
- Esta unidad no puede usarse para limpiar aparatos ni instalaciones eléctricas.
- Use **exclusivamente** agua destilada.
- No llene el depósito de agua con agua de batería, agua de una secadora, ni agua con aditivos (como almidón, perfume, suavizante u otros químicos).

Indicación de los elementos de manejo

- | | |
|---|---|
| 1 Soporte para la boquilla y colgadores | 9 Rosca de tapón |
| 2 Boquilla | 10 Interruptor de encendido/apagado |
| 3 Asa | 11 Cable de corriente |
| 4 Manguera de vapor | 12 Toma de drenaje |
| 5 Tubo telescópico | 13 Accesorios de cepillo para la boquilla |
| 6 Pieza de conexión | 14 Colgador de ropa, plegable |
| 7 Depósito de agua | 15 Colgador para pantalones |
| 8 Tapón de válvula | |

Antes del primer uso

Desembalar

1. Saque la unidad principal y los accesorios de la caja.
2. Retire todo el material de embalaje.
3. Compruebe que el producto esté completo.

Montaje de la unidad

1. Extienda el tubo telescópico por completo (Fig. A):
 - Afloje la abrazadera.
 - Extienda el tubo por completo.
 - Cierre la abrazadera.
 - Repita estos pasos con las demás secciones.



NOTA:

Durante el uso de la unidad, el tubo telescópico debe estar totalmente extendido para garantizar un paso libre de vapor por la manguera de vapor.

2. Alinee las pestañas del soporte y las muescas del tubo telescópico entre sí y ponga el soporte en el tubo telescópico (Fig. B).
3. Introduzca el tubo telescópico en el soporte de la unidad (Fig. C).
4. Gire el tubo telescópico de forma que el soporte de la boquilla mire a la parte posterior de la unidad. Así aumenta la estabilidad de la unidad cuando se cuelga una prenda del colgador.
5. Fije la rosca del tapón.
6. Conecte la pieza de conexión a la unidad (Fig. D). La flecha de la pieza de conexión debe apuntar al símbolo de apertura de la unidad.
7. Gire la pieza de conexión en el sentido de las agujas del reloj hasta que la flecha apunte al símbolo de cierre.
8. Cuelgue la boquilla del soporte (Fig. E).
9. Fije el accesorio de cepillo a la boquilla. El accesorio de cepillo se usa para quitar pelusa, pelo o fibras sueltas.
10. Coloque el colgador en el soporte.
11. Tire de ambos extremos del colgador hasta que encajen.

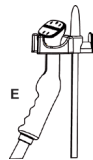
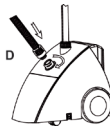
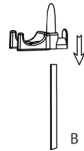

AVISO:

- Cuelgue siempre la boquilla del soporte cuando no se use, para evitar heridas o daños en superficies por el vapor saliente.

AVISO:

- No ponga la manguera de vapor en el suelo para evitar condensación y, así, gotas de agua no deseadas en el vapor.

ATENCIÓN:

Asegúrese de que la manguera de vapor no se tense, aplaste ni perfore. No use la unidad con la manguera de vapor dañada.

Conexión eléctrica

- Asegúrese que la tensión del aparato (vea la placa del tipo) coincida con la tensión de red.
- Sólo conecte el enchufe con un receptáculo aislado de tierra de 230 V ~ 50 Hz debidamente instalado.

Vatios conectados

La unidad puede consumir una potencia total de 1500 W. Con este consume nominal es recomendable utilizar un cable de alimentación separado con una protección por medio de un conmutador 16 A.

ATENCIÓN: ¡Sobrecarga!

- Si utiliza cables alargadores, deberían tener un diámetro de al menos 1,5 mm².
- No utilice enchufes múltiples, como este equipo es demasiado potente.

Manejo

Uso de la unidad

1. Saque el depósito de agua de la unidad, póngalo boca abajo y desenrosque el tapón de la válvula.

NOTA:

Use agua destilada para aumentar la vida útil de la unidad.

2. Llene el depósito de agua con agua y ciérrelo de nuevo con el tapón de la válvula.

NOTA:

Use exclusivamente el depósito de agua incluido.

3. Vuelva a colocar el depósito de agua en la unidad. Durante un breve tiempo entrará agua en la unidad.

ATENCIÓN:

No use nunca la unidad sin agua. Podría dañarse.

4. Enchufe la unidad a una toma de seguridad correctamente instalada de 230 V~, 50 Hz.
5. Ponga el interruptor de encendido/apagado en "ON". El testigo del interruptor se encenderá. Dispondrá de vapor pasados aproximadamente 45 segundos.
6. Para alisar la ropa, aguante la boquilla por el mango y apunte el vapor a la prenda.
7. Después del uso, ponga el interruptor de encendido/apagado en "OFF".

Planchado con vapor

1. Para alisar una prenda con vapor, cuélguela del colgador o fíjela a la parte inferior de éste. Coloque el colgador en el soporte. Para trabajar horizontalmente, coloque las prendas en una superficie limpia y plana.

⚠ ATENCIÓN:

- Cuando use el colgador de ropa, tenga cuidado de no tirar de la prenda en exceso. La unidad podría volcar.
- Puede salir vapor caliente de los pequeños agujeros del tejido.

2. Aguante la boquilla por el mango y manténgala en la parte inferior de la prenda. El vapor subirá por dentro y fuera y eliminará las arrugas. Mueva lentamente la boquilla de abajo arriba por encima del tejido.

📌 NOTA:

Asegúrese de que la manguera de vapor no se doble.

3. Retire la boquilla del tejido y alíselo con la mano.
4. Repita los pasos 2 y 3 hasta eliminar todas las arrugas.
5. Para un uso horizontal, aguante la boquilla a una distancia de aproximadamente 10 cm del tejido.
6. Para eliminar arrugas de toallas, pañuelos o servilletas, cuélguelos de una vara o toallero y alíselos con suavidad.
7. Los tejidos pesados necesitan una aplicación repetida de vapor.
8. Para eliminar arrugas más grandes, trate ambos lados del tejido con vapor.
9. El accesorio de cepillo también puede usarse para eliminar arrugas de mayor tamaño.

Finalizar el funcionamiento

1. Ponga el interruptor de encendido/apagado en "OFF". El testigo del interruptor se apagará.
2. Desenchufe el cable de alimentación.
3. Enrolle la manguera de vapor una vez alrededor del tubo telescópico y coloque la boquilla en el soporte.
4. Afloje las dos fijaciones superiores del tubo telescópico y pliéguelo.
5. Ponga la unidad en un lugar adecuado para guardarla.

Limpieza

⚠ AVISO:

- ¡Antes de la limpieza retire siempre la clavija de red de la caja de enchufe!
- ¡Espere hasta que el aparato se haya enfriado por completo!
- Para la limpieza, en ningún caso sumergir el aparato en agua. Podría causar un electrochoque o un incendio.

⚠ ATENCIÓN:

- No utilice un cepillo de alambre u objetos abrasivos.
 - No utilice detergentes agresivos o abrasivos.
- Limpie la carcasa con un paño seco.

Preparación para almacenamiento de larga duración

Recomendamos realizar los pasos siguientes una vez por semana. Cuando se use agua destilada, no es necesario limpiar tan a menudo y aumenta la vida útil de la unidad.

1. Desconecte la manguera de vapor y el tubo telescópico.
2. Coloque la unidad sobre un desagüe.
3. Saque el depósito de agua y vacíelo. Enjuague el depósito con agua fresca y vacíelo por completo.
4. Vacíe por completo la unidad. Puede sacar el tapón de drenaje o verter el agua del interior de la unidad.
5. Para enjuagar la nidad, llene con agua fresca la entrada de agua y la conexión de la manguera y vacíe por completo la unidad.
6. Vuelva a colocar el depósito en la unidad.
7. Instale la manguera de vapor y el tubo telescópico.
8. Enrolle la manguera de vapor una vez alrededor del tubo telescópico y coloque la boquilla en el soporte.
9. Afloje las dos fijaciones superiores del tubo telescópico y pliéguelo.
10. Coloque la unidad en un lugar de guardado adecuado.

Descalcificación

Un problema habitual de los aparatos de vapor es la acumulación de cal cuando se usa agua con mucha cal. Los restos de cal de las líneas internas y el calentador pueden provocar una descarga intermitente de vapor o, en algunos casos, una detención total de la salida de vapor.

📌 NOTA:

Para reducir o evitar la acumulación de cal, recomendamos usar agua destilada.

Si no puede usar agua destilada, recomendamos realizar una descalcificación una vez al mes. Proceda del modo siguiente:

1. Desconecte la manguera de vapor y el tubo telescópico.
2. Coloque la unidad sobre un desagüe.
3. Retire el depósito de agua y vacíelo. Enjuague el depósito y vacíelo por completo.
4. Vacíe por completo la unidad. Saque el tapón de drenaje o vierta el agua del interior de la unidad.
5. Para enjuagar la unidad, llene con agua fresca la entrada de agua y la conexión de manguera y vacíe por completo la unidad.
6. Prepare una solución de 50 % de vinagre y 50 % de agua. En la mayor parte de los casos, 2 tazas de esta solución bastarán.
7. Vierta la solución lentamente en la conexión del tubo de la unidad (Fig. F), hasta que el depósito de agua de la unidad esté aproximadamente lleno hasta la mitad.
8. Si la solución usada no se ve en la entrada de la unidad, llene por completo la conexión de la manguera. Además, ponga solución en la entrada de agua, hasta que el depósito de agua de la unidad esté aproximadamente medio lleno.

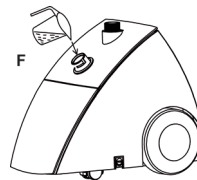

9. Deje reposar la solución 40 minutos.
10. Vacíe por completo la unidad.
11. Enjuague la conexión de la manguera y el depósito de agua con agua fresca, hasta que se haya eliminado cualquier resto de vinagre.
12. Conecte la manguera de vapor y el tubo telescópico.

Solución de problemas

Problema	Posible causa	Solución
No sale vapor y el testigo del interruptor de encendido/apagado no se enciende.	Enchufe no conectado.	Enchufe la unidad.
	Fusible saltado.	Active el fusible.
No sale vapor y se enciende el testigo del interruptor de encendido/apagado.	Depósitos de cal en la unidad.	Descalcifique la unidad.
	Depósito de agua vacío.	Llénelo con agua.
Cae agua de la boquilla	Condensación en la manguera de vapor	Ponga la manguera de vapor recta hacia arriba para que el agua vuelva al interior de la unidad.
Burbujas en la manguera y la boquilla	Condensación en la manguera de vapor	Es normal una leve presencia de burbujas en el proceso de creación de vapor. En caso de tener muchas burbujas, ponga la manguera de vapor recta hacia arriba para que el agua vuelva al interior de la unidad.
Se interrumpe la salida de vapor.	Depósitos de cal en la unidad.	Es normal que la salida de vapor se interrumpa periódicamente unos segundos durante el funcionamiento. En caso de interrupciones más largas, descalcifique la unidad.

Datos técnicos

Modelo: TDC 3432
 Suministro de tensión: 230 V~, 50 Hz
 Consumo de energía: 1500 W
 Clase de protección: I
 Peso neto: 4,6 kg

No reservamos el derecho de efectuar modificaciones técnicas.

Este aparato se ha examinado según las normativas actuales y vigentes de la Comunidad Europea, como p.ej. compatibilidad electromagnética y directiva de baja tensión y se ha construido según las más nuevas especificaciones en razón de la seguridad.



Eliminación

Significado del símbolo "Cubo de basura"

Proteja nuestro medio ambiente, aparatos eléctricos no forman parte de la basura doméstica.

Haga uso de los centros de recogida previstos para la eliminación de aparatos eléctricos y entregue allí sus aparatos eléctricos que no vaya a utilizar más.

Ayudará en evitar las potenciales consecuencias, a causa de una errónea eliminación de desechos, para el medio ambiente y la salud humana.

Con ello, contribuirá a la recuperación, al reciclado y a otras formas de reutilización de los aparatos viejos eléctricos y electrónicos.

La información cómo se debe eliminar los aparatos, se obtiene en su ayuntamiento o su administración municipal.

Manual de instruções

Obrigado por escolher o nosso produto. Esperamos que goste de utilizar o aparelho.

Instruções gerais de segurança

Antes de pôr este aparelho a funcionar, leia muito atentamente as instruções de emprego e guarde-as muito bem, juntamente com o talão de garantia, o talão de compra e, tanto quanto possível, a embalagem com os elementos interiores. Se puser o aparelho à disposição de terceiros, entregue-lhes também as Instruções de Utilização.

- Utilize o aparelho exclusivamente para fins privados e para a finalidade para a qual o mesmo foi concebido. Este aparelho não se destina a fins comerciais. Não utilize o aparelho no exterior. Mantenha-o protegido do calor, de irradiação solar directa, da humidade (não o imergir de forma alguma em quaisquer líquidos) e de arestas aguçadas. Não utilize o aparelho com as mãos molhadas. No caso de o aparelho ficar húmido ou molhado, retire imediatamente a ficha da tomada.
- Sempre que não utilizar o aparelho, ou desejar montar acessórios, ou queira limpá-lo, ou ainda em caso de avarias, deverá desligá-lo e retirar a ficha da tomada (puxe pela ficha e não pelo fio).
- O aparelho **não** deverá funcionar sem vigilância. Se se ausentar do quarto, desligue sempre o aparelho. Retire a ficha da tomada de rede.
- O aparelho e o cabo de ligação à rede têm de ser regularmente examinados quanto a sinais de danificação. Se se verifica um dano, o aparelho não pode ser utilizado.
- Não tente reparar o aparelho, dirija-se a um técnico da especialidade, devidamente autorizado. Para evitar quaisquer perigos, é favor substituir um fio danificado por um fio da mesma qualidade. Tal deverá ser efectuado pelo fabricante, pelos nossos serviços de assistência ou por outra pessoa com as mesmas qualificações.
- Utilize apenas acessórios de origem.
- É favor observar as seguintes "Instruções especiais de segurança".

Símbolos nestas Instruções de uso

Indicações importantes para a sua segurança estão marcadas de forma especial. Preste incondicionalmente atenção a estas indicações, para evitar acidentes e estragos no aparelho:

AVISO:

Chama a atenção para perigos existentes para a sua saúde e para possíveis riscos de ferimento.

ATENÇÃO:

Chama a atenção para possíveis perigos existentes para o aparelho ou para outros objectos.

INDICAÇÃO:

Realça sugestões e informações para si.

Crianças e pessoas débeis

- Para a segurança dos seus filhos, não deixe partes da embalagem (sacos plásticos, papelão, esferovite, etc.) ao alcance dos mesmos.

AVISO!

Não deixe crianças pequenas brincarem com folhas de plástico. **Perigo de asfixia!**

- Este aparelho não foi concebido para ser utilizado por pessoas (inclusive por crianças) com limitações das capacidades físicas, sensoriais ou psíquicas ou sem experiência ou conhecimentos, a não ser que, para a sua segurança, sejam vigiados por uma pessoa responsável ou tenham recebido instruções da mesma, sobre o modo de utilização do aparelho.
- Crianças devem ser vigiadas para evitar que brinquem com o aparelho.

Instruções especiais de segurança para este aparelho

Símbolos da unidade



Risco de queimaduras por libertação de vapor

AVISO:

Escolha um local seguro para arrumar a unidade! A superfície deve ser nivelada e estável.

AVISO: Perigo de queimaduras!

Não toque nas superfícies quentes. Quando desejar substituir os acessórios, espere até o aparelho ter arrefecido.

- Nunca direcione o vapor para pessoas, animais, e equipamento eléctrico (por exemplo, para o tubo do fogão).
- Retire sempre a ficha eléctrica da tomada quando encher o reservatório.
- Coloque a unidade em funcionamento só com um reservatório cheio.
- Esta unidade não deve ser utilizada para limpar aparelhos eléctricos ou instalações.
- Utilize **só** água destilada.
- Água estagnada, água de uma máquina de secar roupa, e água com aditivos (como por exemplo, produtos líquidos para engomar, produtos perfumados, amaciadores de roupa, ou outros químicos) não devem ser adicionados no reservatório de água.

Descrição dos elementos

- | | |
|------------------------------|-----------------------------------|
| 1 Suporte do bocal e ganchos | 9 Porca da tampa |
| 2 Bocal | 10 Botão Ligar/Desligar |
| 3 Pega | 11 Cabo de alimentação |
| 4 Mangueira do vapor | 12 Ficha de drenagem |
| 5 Tubo telescópico | 13 Acessório com escova do bocal |
| 6 Conector | 14 Suporte desdobrável para roupa |
| 7 Reservatório de água | 15 Cruzeta para pendurar calças |

Antes de utilizar pela primeira vez

Desembalar

1. Retire a unidade principal e os acessórios da caixa.
2. Retire qualquer material de embalagem.
3. Verifique o conteúdo da caixa no momento da sua entrega.

Montar a unidade

1. Estique o tubo telescópico completamente (Fig. A):
 - Solte o gancho.
 - Estique o tubo telescópico completamente.
 - Feche o gancho.
 - Repita estes passos para as outras secções.



INDICAÇÃO:

Durante a utilização da unidade, o tubo telescópico deve ser esticado completamente para assegurar um fluxo de vapor desimpedido através da mangueira do vapor.

2. Alinhe as guias do suporte e as aberturas do tubo telescópico e coloque o suporte no tubo telescópico (Fig. B).

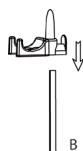

3. Insira o tubo telescópico no suporte da unidade (Fig. C).
4. Rode o tubo telescópico para que o suporte do bocal fique apontado para a traseira da unidade. Isto aumenta a estabilidade da unidade quando uma peça de roupa é pendurada no gancho.
5. Aperte a porca da tampa.
6. Encaixe o conector na unidade (Fig. D). A seta indicada no conector deve estar apontada para o símbolo de desbloqueio da unidade.
7. Rode o conector no sentido dos ponteiros do relógio até a seta apontar para o símbolo de bloqueio.

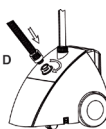
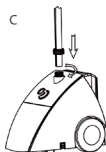

8. Pendure o bocal no suporte (Fig. E).
9. Encaixe o acessório da escova no bocal. O acessório da escova é utilizado para retirar cotão, cabelos, ou fios.
10. Coloque o gancho no suporte.
11. Retire ambas as pontas do gancho para fora até abrirem.

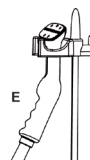

AVISO:

- Pendure sempre o bocal do suporte quando não o utilizar, de modo a evitar ferimentos e danos sobre superfícies do vapor libertado.
- Não coloque a mangueira de vapor no chão para evitar condensação e gotas de água não desejadas no vapor.

ATENÇÃO:

Certifique-se de que a mangueira de vapor não está comprimida, esmagada, ou torcida. Não coloque a unidade a funcionamento com uma mangueira de vapor danificada.

Ligação eléctrica

- Assegure-se de que a tensão do aparelho (consulte a placa de características) e a tensão da corrente são as mesmas.
- Ligue a ficha de rede apenas a tomadas de contacto de segurança 230 V~ 50 Hz instaladas em conformidade com os regulamentos.

Carga conectada

A unidade pode utilizar uma potência total de 1500 W. Com esta carga conectada aconselha-se uma conduta de alimentação separada com uma protecção fusível num interruptor de protecção doméstico de 16 A.

ATENÇÃO: Sobrecarga!

- Se utilizar cabos de extensão, estes deverão ter uma secção de pelo menos 1,5 mm².
- Não utilize tomadas múltiplas, uma vez que o aparelho é demasiado potente.

Utilização

Colocar a unidade em funcionamento

1. Retire o reservatório de água da unidade, verta a água, e desapearafuse a tampa da válvula.

INDICAÇÃO:

Utilize água destilada para aumentar a duração de vida da unidade.

2. Encha o reservatório de água com água e feche-o de novo com a tampa da válvula.

INDICAÇÃO:

Utilize só o reservatório de água fornecido.

3. Feche o reservatório de água da unidade. Durante um breve momento, a água circula na unidade.

⚠ ATENÇÃO:

Nunca coloque a unidade em funcionamento sem água. Isto pode danificar a unidade.

4. Ligue a ficha de alimentação a uma tomada segura e correctamente instalada de 230 V~, 50 Hz.
5. Deslize o botão Ligar/Desligar para a posição "ON". A luz piloto do botão acende. O vapor é disponibilizado após cerca de 45 segundos.
6. Para prender a roupa, pendure o bocal na pega e aponte o vapor no sentido da roupa.
7. Depois de utilizar, coloque o botão Ligar/Desligar para a posição "OFF".

Engomagem com vapor

1. Para engomar uma peça de roupa com vapor, pendure-a no gancho ou encaixe-a na parte inferior do gancho. Coloque o gancho no suporte. Para engomagem na posição horizontal, coloque a roupa sobre uma superfície limpa e plana.

⚠ ATENÇÃO:

- Quando utilizar a roupa pendurada no gancho, tome cuidado para não a puxar demasiado. A unidade pode cair.
- É possível sair vapor quente através dos pequenos orifícios do tecido.

2. Pendure o bocal na pega e mantenha-o na parte inferior da roupa. O vapor aumentará no interior e exterior das peças de roupa para eliminar vincos. Movimento o bocal ligeiramente para a parte superior do tecido.

📌 INDICAÇÃO:

Certifique-se de que a mangueira de vapor não está torcida.

3. Retire o bocal do tecido e alise este manualmente.
4. Repita os passos 2 e 3 até eliminar todos os vincos.
5. Para aplicação em posição horizontal, mantenha o bocal a uma distância de cerca de 10 cm acima do tecido.
6. Para eliminar todos os vincos em toalhas, lenços, ou guardanapos, pendure-os numa argola ou num suporte de toalhas e engome-os cuidadosamente.
7. Os tecidos pesados exigem um aquecimento com vapor repetido.
8. Para eliminar vincos maiores, trate ambos os lados do tecido com mais vapor.
9. O acessório com escova também pode ser utilizado para eliminar vincos maiores.

Concluir o funcionamento

1. Coloque o botão Ligar/Desligar na posição "OFF". A luz piloto do botão apaga.
2. Desligue o cabo de alimentação.
3. Enrole a mangueira de vapor à volta do tubo telescópico e coloque o bocal no suporte.

4. Desaperte os dois ganchos superiores do tubo telescópico e retire este.
5. Arrume a unidade num local adequado.

Limpeza

⚠ AVISO:

- Retire sempre a ficha da tomada, antes de proceder à limpeza do ferro de engomar!
- Espere até o aparelho arrefecer completamente!
- Não imergir de modo algum para limpeza o aparelho em água. Tal poderia ter um choque eléctrico ou um fogo como consequência.

⚠ ATENÇÃO:

- Não utilize uma escova de arame ou outros objectos abrasivos.
 - Não utilize produtos de limpeza agressivos ou abrasivos.
- Limpe o corpo do ferro com um pano seco.

Arrumar a unidade durante um longo período de tempo

Recomendamos que execute os seguintes passos uma vez por semana. Quando utilizar água destilada, não é necessária uma limpeza tão frequente e a duração de vida da unidade aumenta.

1. Desencaixe a mangueira de vapor e o tubo telescópico.
2. Coloque a unidade num local para drenagem.
3. Retire a água do reservatório e esvazie-o. Lave o reservatório com água limpa e esvazie-o completamente.
4. Esvazie a unidade completamente. Retire a ficha de drenagem e despeje a água da unidade.
5. Para lavar a unidade, utilize água limpa na entrada da água e no conector da mangueira e esvazie a unidade completamente.
6. Feche o reservatório de água da unidade.
7. Instale a mangueira de vapor e o tubo telescópico.
8. Enrole a mangueira de vapor à volta do tubo telescópico e coloque o bocal no suporte.
9. Desaperte os dois ganchos superiores do tubo telescópico e retire este.
10. Arrume a unidade num local adequado.

Eliminação do calcário

Um problema comum que surge em aparelhos de vapor é a formação de calcário quando é utilizada água de maior dureza. Os resíduos do calcário nas linhas internas e o aquecedor podem conduzir a uma descarga do vapor intermitente ou, em alguns casos, a uma paragem completa da saída do vapor.

📌 INDICAÇÃO:

Para reduzir ou prevenir a formação de calcário, recomendamos a que utilize água destilada.

Se não puder utilizar água destilada, recomendamos a que elimine o calcário uma vez por mês. Proceda do seguinte modo:

1. Desencaixe a mangueira de vapor e o tubo telescópico.
2. Coloque a unidade num local para drenagem.
3. Retire a água do reservatório e esvazie-o. Lave o reservatório com água limpa e esvazie-o completamente.
4. Esvazie a unidade completamente. Retire a ficha de drenagem e despeje a água da unidade.
5. Para lavar a unidade, utilize água limpa na entrada da água e no conector da mangueira e esvazie a unidade completamente.
6. Prepare uma solução com 50% de vinagre e 50% de água. Na maioria dos casos, 2 copos desta solução serão suficientes.
7. Despeje esta solução devagar no conector do tubo da unidade (Fig. F), até o reservatório de água da unidade ficar meio cheio.
8. Se a solução não se tornar visível na entrada da unidade, encha o conector da mangueira completamente. Além disso, despeje a solução através da entrada da água, até o reservatório de água da unidade ficar meio cheio.
9. Deixe actuar a solução durante 40 minutos.
10. Esvazie a unidade completamente.
11. Lave o conector da mangueira assim como o reservatório de água com água limpa, até todos os resíduos do vinagre terem sido eliminados.
12. Encaixe a mangueira de vapor e o tubo telescópico.

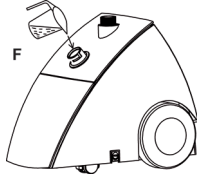

Resolução de problemas

Problema	Causa possível	Solução
Não é libertado nenhum vapor e a luz piloto do botão Ligar/Desligar não acende.	A ficha de alimentação não está ligada.	Ligue a ficha de alimentação.
	O disjuntor está encravado.	Desencape o disjuntor.
Não é libertado nenhum vapor e a luz piloto do botão Ligar/Desligar está acesa.	Há depósitos de calcário na unidade.	Elimine o calcário da unidade.
	O reservatório de água está vazio.	Encha-o com água.
Escorre água do bocal.	Há condensação na mangueira de vapor	Estique a mangueira de vapor para que a água possa circular de novo na unidade.
Há uma forte formação de bolhas na mangueira e no bocal.	Há condensação na mangueira de vapor	A formação de bolhas não muito forte é um efeito normal do processo de vapor. No caso de forte formação de bolhas, estique a mangueira de vapor para que a água possa circular de novo na unidade.
A saída de vapor é parada.	Há depósitos de calcário na unidade.	É normal que a saída de vapor seja parada periodicamente durante alguns segundos enquanto o aparelho está em funcionamento. No caso de paragens mais prolongadas, elimine o calcário da unidade.

Características técnicas

Modelo: TDC 3432
 Alimentação da corrente: 230 V~, 50 Hz
 Consumo de energia: 1500 W
 Categoria de protecção: I
 Peso líquido: 4,6 kg

Reserva-se o direito de alterações!

Este aparelho foi controlado nos termos das actuais directivas da CEE aplicáveis, tais como inocuidade electromagnética e directiva sobre baixa tensão, e fabricado de acordo com as mais novas prescrições da segurança técnica.



Deposição

Significado do símbolo “contentor do lixo”

Poupe o nosso meio ambiente, não deite aparelhos eléctricos para o lixo doméstico.

Dirija-se ao locais destinados à recolha especial de aparelhos eléctricos e entregue aí os aparelhos que não pretende continuar a utilizar.

Desta forma, contribuirá para ajudar a evitar os potenciais efeitos perniciosos que um falso depósito de objectos usados terão, tanto no que diz respeito ao ambiente, como à saúde humana.

Dará igualmente a sua contribuição para o reaproveitamento de materiais, para a reciclagem e outras formas de aproveitamento de aparelhos eléctricos e electrónicos usados.

Receberá, nas autarquias e juntas de freguesia, informações sobre os locais onde poderá entregar tais aparelhos.

Istruzioni per l'uso

Grazie per aver scelto il nostro prodotto. Vi auguriamo buon divertimento nell'uso dell'apparecchio.

Norme di sicurezza generali

Prima di mettere in funzione questo apparecchio, leggere molto attentamente le istruzioni per l'uso e conservarle con cura unitamente al certificato di garanzia, allo scontrino e, se possibile, alla scatola di cartone con la confezione interna. Se passate l'apparecchio a terzi, consegnate anche le istruzioni per l'uso.

- Utilizzare l'apparecchio esclusivamente per scopi privati e conformemente al tipo di applicazione previsto. Questo prodotto non è stato concepito ai fini di un impiego in ambito industriale.
- Non usare il dispositivo all'aperto. Proteggerlo dal calore, nonché dall'esposizione diretta ai raggi solari e dall'umidità (non immergerlo mai in sostanze liquide) e tenerlo a distanza da oggetti con spigoli affilati. Non utilizzare l'apparecchio con le mani umide. Nel caso in cui si bagni o si inumidisca l'apparecchio, staccare immediatamente la spina.
- Disattivare l'apparecchio e staccare sempre la spina dalla relativa presa (prendendo in mano la spina, non tirando il cavo) allorché non si utilizza l'apparecchio, quando si applicano degli accessori oppure nel caso in cui lo si debba pulire o si siano manifestate anomalie.
- **Non** mettere in funzione l'apparecchio senza sorveglianza. Spegnerne sempre l'apparecchio, se si desidera uscire dalla stanza. Estrarre la spina dalla presa.
- Controllare regolarmente che l'apparecchio e il cavo non presentino tracce di danneggiamento. In tal caso l'apparecchio non deve più essere utilizzato.
- Non tentare di riparare l'apparecchio, bensì rivolgersi a un tecnico autorizzato. Al fine di evitare l'insorgere di situazioni di pericolo, si raccomanda di contattare il costruttore, il nostro servizio di assistenza tecnica o un tecnico ugualmente qualificato per la sostituzione del cavo di alimentazione difettoso con un cavo equivalente.
- Utilizzare esclusivamente accessori originali.
- Rispettare le seguenti "Speciali norme di sicurezza".

Simboli per questo manuale di istruzioni per l'uso

Le indicazioni importanti per la propria sicurezza sono indicati appropriatamente. Osservare assolutamente queste indicazioni, per evitare incidenti e danni all'apparecchio:

AVVISO:

Previene i rischi della propria salute ed indica possibili rischi di ferite.

ATTENZIONE:

Indica possibili pericoli per l'apparecchio o altri oggetti.

NOTA:

Mette in risalto consigli ed informazioni.

Bambini e persone fragili

- Per sicurezza tenere l'imballaggio (sacchetto di plastica, scatola, polistirolo, ecc.) fuori dalla portata dei bambini.

AVVISO!

Non lasciar giocare i bambini piccoli con la pellicola.
Pericolo di soffocamento!

- Quest'apparecchio non è destinato all'uso da parte di persone (compresi i bambini) con capacità fisiche, psichiche, sensorie o intellettive limitate, o da persone sprovviste della necessaria esperienza e conoscenza, ad eccezione del fatto che ciò avvenga sotto la sorveglianza di una persona responsabile ed addetta alla loro sicurezza, o che ricevano da questa persona istruzioni su come debba essere utilizzato l'apparecchio.
- Evitare che i bambini giochino con l'apparecchio.

Avvertenze speciali di sicurezza per questo apparecchio

Simboli sull'unità



Rischio di ustioni per il vapore in fuoriuscita

AVVISO:

Scegliere un'area di stoccaggio sicura per l'unità! La superficie deve essere regolare e stabile.

AVVISO: Pericolo di ustione!

Non toccare le superfici scottanti. Per cambiare accessori, aspettare che l'apparecchio sia completamente raffreddato.

- Non puntare mai il vapore verso persone, animali e impianti elettrici (ad esempio nel tubo del forno).
- Tirare sempre la presa elettrica dalla spina.
- Utilizzare l'apparecchio con il serbatoio pieno.
- Questa unità non può essere usata per pulire apparecchi o installazioni elettriche.
- Utilizzare **solo** acqua distillata.
- L'acqua della batteria, l'acqua dell'asciuga biancheria e l'acqua con additivi (come amido, profumi, ammorbidenti o altri prodotti chimici) non deve essere usata per il serbatoio dell'acqua.

Elementi di comando

- | | |
|-------------------------------|---|
| 1 Supporto per ugello e ganci | 8 Coperchio della valvola |
| 2 Ugello | 9 Dado del coperchio |
| 3 Impugnatura | 10 Interruttore di accensione/spengimento |
| 4 Tubo del vapore | 11 Cavo di alimentazione |
| 5 Tubo telescopico | 12 Presa di drenaggio |
| 6 Unità di connessione | 13 Unità spazzola per ugello |
| 7 Serbatoio dell'acqua | 14 Gruccia, pieghevole |
| | 15 Gruccia per pantaloni |

Prima dell'uso

Disimballaggio

1. Rimuovere l'unità principale e tutti gli accessori dalla confezione.
2. Rimuovere tutto il materiale d'imballaggio.
3. Controllare lo scopo della fornitura.

Assemblaggio dell'unità

1. Estendere completamente il tubo telescopico (Fig. A):
 - Allentare il morsetto.
 - Estendere completamente il tubo.
 - Chiudere il morsetto.
 - Ripetere questi passaggi per le altre sezioni.



NOTA:

Durante l'uso dell'unità, il tubo telescopico deve essere esteso completamente per assicurare un flusso non interrotto del vapore nel tubo del vapore.

2. Allineare tutte le linguette della staffa e gli incavi nel tubo telescopico l'un l'altro e regolare la staffa al tubo telescopico (Fig. B).
3. Inserire il tubo telescopico nel supporto dell'unità (Fig. C).
4. Girare il tubo telescopico in modo che il supporto dell'ugello sia rivolto sul retro dell'unità. Questo aumenta la stabilità dell'unità con un tessuto appeso al gancio.
5. Avvitare il dado del coperchio.
6. Collegare l'unità del connetto all'unità (Fig. D). La freccia del pezzo di connessione deve essere rivolta al simbolo di sblocco dell'unità.
7. Girare l'unità di connessione in senso orario finché la freccia non sia rivolta verso il simbolo di blocco.
8. Appendere l'ugello nel supporto (Fig. E).
9. Montare l'accessorio della spazzola all'ugello. L'unità spazzola viene usata per rimuovere tracce di pilucchi, capelli o altro.
10. Regolare il gancio alla staffa.
11. Tirare entrambe le estremità del gancio verso l'esterno finché non si bloccano.

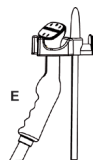
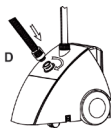

AVVISO:

- Appendere sempre l'ugello dal supporto se non in uso per evitare lesioni o danni a superfici a causa del vapore in fuoriuscita.
- Non mettere il tubo del vapore sulla base per evitare condensa e quindi che acqua indesiderata finisca del vapore.

ATTENZIONE:

Accertarsi che il tubo del vapore non sia tirato, schiacciato o piegato. Non mettere in funzione l'unità con il tubo del vapore danneggiato.

Collegamento elettrico

- Accertarsi che la tensione dell'apparecchio (v. targhetta di identificazione) e la tensione di rete coincidano.
- Inserire la spina solo in una presa con contatto di terra regolarmente installata da 230 V ~ 50 Hz.

Potenza allacciata

L'unità produce una potenza totale di 1500 W. A causa di questa potenza si raccomanda un cavo di alimentazione separato con un commutatore di 16 A.

ATTENZIONE: Sovraccarico!

- Se si usano prolunghe, queste devono avere una sezione trasversale di minimo 1,5 mm².
- Non utilizzare prese multiple perché questo apparecchio è troppo potente.

Uso

Funzionamento dell'unità

1. Rimuovere il serbatoio dell'acqua dall'unità, girarlo e svitare il coperchio della valvola.

NOTA:

Utilizzare acqua distillata per aumentare la durata dell'unità.

2. Riempire il serbatoio dell'acqua e chiuderlo nuovamente con il coperchio della valvola.

NOTA:

Utilizzare solo il serbatoio dell'acqua fornito.

3. Sostituire il serbatoio dell'acqua nell'unità. Per un breve periodo, l'acqua defluisce nell'unità.

ATTENZIONE:

Non utilizzare l'unità senza acqua. Ciò può danneggiare il dispositivo.

4. Collegare alla corrente mediante una presa correttamente installata da 230 V~, 50 Hz.
5. Impostare l'interruttore di accensione/spegnimento su "ON". La spia luminosa si accende. Il vapore è disponibile dopo circa 45 secondi.
6. Per stendere vestiti, tenere l'ugello dall'impugnatura e puntare il vapore verso i vestiti.
7. Dopo l'uso, regolare l'interruttore di accensione/spegnimento su "OFF".

Stiraggio a vapore

1. Per ammorbidire un indumento con vapore, appenderlo al gancio o alla base dello stesso. Impostare il gancio al supporto. Per lavorare in orizzontale, mettere gli indumenti su una superficie pulita e piana.

⚠ ATTENZIONE:

- Quando si usa il gancio per vestiti, far attenzione a non tirare troppo gli indumenti. L'unità potrebbe rovesciarsi.
- Il vapore caldo potrebbe fuoriuscire dai piccoli fori nel tessuto.

2. Tenere l'ugello dall'impugnatura e tenere l'ugello nella parte inferiore degli indumenti. Il vapore inumidirà sia l'interno che l'esterno e rimuoverà le pieghe. Spostare l'ugello lentamente dal basso verso l'alto del tessuto.

📌 NOTA:

Accertarsi che il tubo del vapore non sia piegato.

3. Rimuovere l'ugello dal tessuto e stirarlo con le mani.
4. Ripetere i passaggi 2 e 3 finché tutte le pieghe non sono state rimosse.
5. Per uso orizzontale, tenere l'ugello ad una distanza di circa 10 cm sopra il tessuto.
6. Per rimuovere le pieghe su tovaglie, tovaglioli o fazzoletti, tenerli appesi su un'asta e stenderli delicatamente.
7. I tessuti pesanti necessitano di vapore continuo.
8. Per eliminare pieghe grandi, passare su entrambi i lati del tessuto il vapore.
9. L'accessorio spazzola può essere anche usato per rimuovere pieghe marcate.

Terminare il funzionamento

1. Impostare l'interruttore di accensione/spengimento su "OFF". La spia luminosa dell'interruttore si spegne.
2. Scollegare il cavo di alimentazione.
3. Avvolgere il tubo del vapore intorno al tubo telescopico e regolare l'ugello nel supporto.
4. Svitare i due morsetti superiori del tubo telescopico e piegarne quest'ultimo.
5. Far rotolare l'unità su una superficie idonea.

Pulizia

⚠ AVVISO:

- Staccare sempre la spina prima della pulizia!
- Attendere finché l'apparecchio è completamente raffreddato!
- In nessun caso immergere l'apparecchio in acqua per la pulizia. Ne potrebbe conseguire un corto circuito o incendio.

⚠ ATTENZIONE:

- Non usare pagliette o altri oggetti abrasivi.
 - Per la pulizia non usare detersivi forti o abrasivi.
- Pulire la custodia con un panno asciutto.

Preparazione per stoccaggio a lungo termine

Si consiglia di eseguire i seguenti passaggi una volta alla settimana. Se si usa acqua distillata, non è necessario pulire spesso e la durata dell'unità aumenterà.

1. Scollegare il tubo del vapore e il tubo telescopico.
2. Mettere l'unità su uno scarico.
3. Rimuovere il serbatoio dell'acqua e svuotarlo. Sciacquare il serbatoio con acqua fresca e svuotarlo completamente.
4. Svuotare completamente l'unità. Rimuovere la spina di drenaggio o versare via l'acqua dall'unità.
5. Per sciacquare l'unità, riempire con acqua fresca nell'apposito ingresso e la connessione del tubo e svuotare l'unità completamente.
6. Sostituire il serbatoio dell'unità.
7. Installare il tubo del vapore e il tubo telescopico.
8. Avvolgere il tubo del vapore intorno al tubo telescopico e regolare l'ugello nel supporto.
9. Svitare i due morsetti superiori del tubo telescopico e piegarne quest'ultimo.
10. Far rotolare l'unità su una superficie idonea.

Disincrostazione

Un problema comune con i vaporizzatori sono i depositi di calce determinati dall'acqua dura. I residui di calce nelle tubature interne possono determinare scarico di vapore non regolare o in alcuni casi ad un arresto completo dell'uscita del vapore.

📌 NOTA:

Per ridurre o prevenire tali depositi, si consiglia di usare acqua distillata.

Se non si usa acqua distillata, si consiglia di eseguire la disincrostazione almeno una volta al mese. Procedere come descritto di seguito:

1. Scollegare il tubo del vapore e il tubo telescopico.
2. Mettere l'unità su uno scarico.
3. Rimuovere il serbatoio dell'acqua e svuotarlo. Sciacquare il serbatoio con acqua fresca e svuotarlo completamente.
4. Svuotare completamente l'unità. Rimuovere la spina di drenaggio o versare via l'acqua dall'unità.
5. Per sciacquare l'unità, riempire con acqua fresca nell'apposito ingresso e la connessione del tubo e svuotare l'unità completamente.
6. Preparare una soluzione con 50 % di aceto e 50 % di acqua. Nella maggior parte dei casi, 2 tazze di questa soluzione saranno sufficienti.
7. Versare questa soluzione nella connessione del tubo dell'unità (Fig. F) finché il serbatoio dell'acqua dell'unità è pieno per metà.
8. Se la soluzione non è visibile nell'ingresso dell'unità, riempire completamente la connessione del tubo. Inoltre, versare la soluzione nell'ingresso dell'acqua finché il serbatoio dell'acqua dell'unità è pieno per metà.

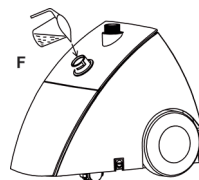

9. Lasciare che la soluzione agisca per 40 minuti.
10. Svuotare completamente l'unità.
11. Sciogliere la connessione del tubo e il serbatoio dell'acqua con acqua fresca finché non sono rimossi tutti i residui di aceto.
12. Collegare il tubo del vapore e il tubo telescopico.

Risoluzione di problemi

Problema	Causa possibile	Soluzione
Il vapore non fuoriesce e la spia di esercizio nell'interruttore di accensione/spegnimento non si accende.	La spina principale non è collegata.	Inserire la spina.
	L'interruttore di circuito è scattato.	Chiudere l'interruttore di circuito.
Il vapore non fuoriesce e la spia di esercizio nell'interruttore di accensione/spegnimento è accesa.	Depositi di calce nell'unità.	Disincrostare l'unità.
	Il serbatoio dell'acqua è vuoto.	Riempire con acqua.
L'acqua cade a gocce dall'ugello	Si forma condensa nel tubo del vapore	Tirare il tubo del vapore in modo che l'acqua possa defluire nell'unità.
Bolle forti nel tubo e nell'ugello	Si forma condensa nel tubo del vapore	Poche bolle sono un effetto normale del processo di vapore. In caso di forti bolle, tirare il tubo del vapore in modo che l'acqua possa defluire nell'unità.
L'uscita del vapore è interrotta.	Depositi di calce nell'unità.	È normale che l'uscita del vapore sia interrotta di tanto in tanto per pochi secondi durante l'uso. Nel caso di lunghe interruzioni, disincrostare l'unità.

Dati tecnici

Modello: TDC 3432
 Alimentazione rete: 230 V~, 50 Hz
 Consumo di energia: 1500 W
 Classe di protezione: I
 Peso netto: 4,6 kg

Con riserva di apportare modifiche tecniche!

Questo apparecchio è stato controllato sulla base di tutte le direttive CE attuali in vigore in questo settore, quali per esempio la normativa in materia di compatibilità elettromagnetica e la direttiva in materia di bassa tensione, ed è stato costruito conformemente alle norme di sicurezza più moderne.



Smaltimento

Significato del simbolo "Eliminazione"

Salvaguardare l'ambiente, gli elettrodomestici non vanno eliminati come rifiuti domestici.

Per l'eliminazione degli elettrodomestici, fare uso dei posti di raccolta previsti per questo tipo e porre quegli elettrodomestici che non sono più in uso.

Si contribuisce così ad evitare un effetto potenziale sull'ambiente e sulla salute, dovuto magari ad una eliminazione sbagliata.

Questo significa un contributo personale alla riutilizzazione, al riciclaggio e altre forme di utilizzazione di elettrodomestici ed apparecchi elettronici usati.

Si possono trovare le corrispondenti informazioni sugli appositi luoghi di raccolta, nelle amministrazioni dei comuni.

Instruction Manual

Thank you for choosing our product. We hope you enjoy using the appliance.

General Safety Instructions

Read the operating instructions carefully before putting the appliance into operation and keep the instructions including the warranty, the receipt and, if possible, the box with the internal packing. If you give this device to other people, please also pass on the operating instructions.

- The appliance is designed exclusively for private use and for the envisaged purpose. This appliance is not fit for commercial use.
Do not use the appliance outdoors. Keep it away from sources of heat, direct sunlight, humidity (never dip it into any liquid) and sharp edges. Do not use the appliance with wet hands. If the appliance is humid or wet, unplug it immediately.
- When cleaning or putting it away, switch off the appliance and always pull out the plug from the socket (pull the plug itself, not the lead) if the appliance is not being used and remove the attached accessories.
- Do **not** operate the machine without supervision. If you leave the room you should always turn the device off. Remove the plug from the socket.
- The device and the mains lead have to be checked regularly for signs of damage. If damage is found the device must not be used.
- Do not try to repair the appliance on your own. Always contact an authorized technician. To avoid the exposure to danger, always have a faulty cable be replaced only by the manufacturer, by our customer service or by a qualified person and with a cable of the same type.
- Use only original spare parts.
- Pay careful attention to the following "Special Safety Instructions".

Symbols in these Instructions for Use

Important information for your safety is specially marked. It is essential to comply with these instructions in order to avoid accidents and prevent damage to the machine:

WARNING:

This warns you of dangers to your health and indicates possible injury risks.

CAUTION:

This refers to possible hazards to the machine or other objects.

NOTE:

This highlights tips and information.

Children and Frail Individuals

- In order to ensure your children's safety, please keep all packaging (plastic bags, boxes, polystyrene etc.) out of their reach.

WARNING!

Caution! Do not allow small children to play with the foil as there is a **danger of suffocation!**

- This device is not intended to be used by individuals (including children) who have restricted physical, sensory or mental abilities and/or insufficient knowledge and/or experience, unless they are supervised by an individual who is responsible for their safety or have received instructions on how to use the device.
- Children should be supervised at all times in order to ensure that they do not play with the device.

Special Safety Instructions for this Machine

Symbols on the unit



Risk of burns from escaping steam

WARNING:

Choose a safe storage area for the unit! The surface must be level and stable.

WARNING: Danger of burns!

Do not touch the hot surfaces. If you would like to change the accessories, please wait until the device has cooled down.

- Never direct the steam at people, animals, and electrical equipment (for example into the oven tube).
- Always pull the electric plug from the socket when refilling.
- Operate the unit only with a full tank.
- This unit may not be used to clean electrical appliances or installations.
- Use **only** distilled water.
- Battery water, water from a clothes dryer, and water with additives (such as starch, perfumes, fabric softeners, or other chemicals) must not be filled into the water tank.

Overview of the Components

- | | |
|---------------------------------|--------------------------------|
| 1 Holder for nozzle and hangers | 8 Valve cap |
| 2 Nozzle | 9 Cap nut |
| 3 Handle | 10 On/Off switch |
| 4 Steam hose | 11 Mains lead |
| 5 Telescopic tube | 12 Drain plug |
| 6 Connection piece | 13 Brush attachment for nozzle |
| 7 Water tank | 14 Clothes hanger, foldable |
| | 15 Trouser hanger |

Before First Use

Unpacking

1. Remove the main unit and the accessories from the box.
2. Remove any packaging material.
3. Check the scope of delivery.

Assemble the unit

1. Extend the telescopic tube completely (Fig. A):
 - Loosen the clamp.
 - Extend the tube completely.
 - Close the clamp.
 - Repeat these steps for the other sections.



NOTE:

During use of the unit, the telescopic tube must be extended completely to ensure an unimpeded flow of steam through the steam hose.

2. Align the tabs of the bracket and the recesses in the telescopic tube with each other and set the bracket to the telescopic tube (Fig. B).

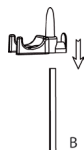

3. Insert the telescopic tube into the holder in the unit (Fig. C).
4. Turn the telescopic tube so that the holder for the nozzle points to the rear of the unit. This increases the stability of the unit when a garment is hung on the hanger.
5. Tighten the cap nut.

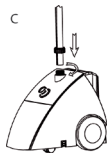

6. Connect the connection piece to the unit (Fig. D). The arrow on the connection piece must point to the unlock symbol on the unit.
7. Turn the connection piece clockwise until the arrow points to the lock symbol.
8. Hang the nozzle in the holder (Fig. E).
9. Attach the brush attachment to the nozzle. The brush attachment is used to remove as lint, hair, or loose threads.
10. Set the hanger to the bracket.
11. Pull both ends of the hanger outward until they lock.

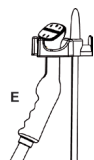
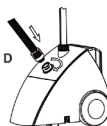

WARNING:

- Always suspend the nozzle from the holder when it is not used, in order to avoid injuries or damage to surfaces from escaping steam.
- Do not place the steam hose on the ground to avoid condensation and thus unwanted water droplets in the steam.

CAUTION:

Make sure that the steam hose is not stretched, squashed, or kinked. Do not operate the unit with a damaged steam hose.

Electrical connection

- Make sure that the iron voltage (see name plate) and the line voltage match.
- The mains plug should only be inserted into a correctly installed 230 V ~ 50 Hz socket with earthing contact.

Connected Wattage

The unit can draw a total power of 1500 W. With this connected load a separate supply line protected by a 16 A household circuit breaker is recommended.

CAUTION: Overload!

- If you use extension leads, these should have a cable cross-section of at least 1.5 mm².
- Do not use any multiple sockets, as this device is too powerful.

Operation

Operate the unit

1. Remove the water tank from the unit, turn it over, and unscrew the valve cap.

NOTE:

Use distilled water to increase the lifespan of the unit.

2. Fill water into the water tank and seal the tank again with the valve cap.

NOTE:

Use only the supplied water tank.

3. Replace the water tank in the unit. For a short while, water flows into the unit.

CAUTION:

Never operate the unit without water. This can damage the unit.

4. Plug the power plug into a correctly installed safety socket for 230 V~, 50 Hz.
5. Set the On/Off switch to "ON". The pilot lamp in the switch lights up. Steam is available after approximately 45 seconds.
6. To straighten your clothes, hold the nozzle at the handle and aim the steam towards the clothes.
7. After use, set the On/Off switch to "OFF".

Ironing with steam

1. To smooth a piece of clothing with steam, hang it on the hanger or attach it to the bottom of the hanger. Set the hanger to the holder. For horizontal work, place the clothes on a clean, flat surface.

⚠ CAUTION:

- When using the clothes hanger, take care not to pull too much on the clothes. The unit may tip over.
 - Hot steam could escape from small holes in the fabric.
2. Hold the nozzle at the handle and keep the nozzle in the lower part of the clothes. The steam will rise both the inside as well as on the outside and will remove wrinkles. Move the nozzle slowly from the bottom up over the fabric.

ℹ NOTE:

Make sure that the steam hose is not kinked.

3. Remove the nozzle from the fabric and smooth it by hand.
4. Repeat the steps 2 and 3 until all wrinkles have been removed.
5. For horizontal application, hold the nozzle at a distance of approximately 10 cm above the fabric.
6. To remove wrinkles on towels, handkerchiefs, or napkins, hang them over a rod or a towel holder and smooth them gently.
7. Heavy fabrics require repeated steaming.
8. To eliminate larger wrinkles, treat both sides of the fabric with steam.
9. The brush attachment can also be used to remove larger wrinkles.

When you have finished

1. Set the On/Off switch to "OFF". The pilot light in the switch goes out.
2. Unplug the power cord.
3. Wrap the steam hose once around the telescopic tube and set the nozzle into the holder.
4. Loosen the two upper clamps of the telescopic tube and collapse the telescopic tube.
5. Roll the unit to a suitable storage place.

Cleaning**⚠ WARNING:**

- Always remove the mains lead before cleaning!
- Wait until the machine has cooled down completely!
- Under no circumstances should you immerse the device in water for cleaning purposes. Otherwise this might result in an electric shock or fire.

⚠ CAUTION:

- Do not use a wire brush or any abrasive items.
 - Do not use any acidic or abrasive detergents.
- Clean the casing with a slightly damp cloth.

Preparing for long-term storage

We recommend performing the following steps once a week. When distilled water is used, cleaning is not required as often and the life of the unit increases.

1. Disconnect the steam hose and the telescopic tube.
2. Place the unit over a drain.
3. Remove the water tank and empty it. Rinse the tank with fresh water and empty it completely.
4. Empty the unit completely. Either remove the drain plug or pour the water out of the unit.
5. To rinse the unit, fill fresh water into the water inlet and the hose connection and empty the unit completely.
6. Replace the tank on the unit.
7. Install the steam hose and the telescopic tube.
8. Wrap the steam hose once around the telescopic rod and set the nozzle into the holder.
9. Loosen the two upper clamps of the telescopic tube and collapse the telescopic tube.
10. Roll the unit to a suitable storage place.

Descaling

A common problem with steam appliances are lime deposits when hard water is used. Lime residue in the internal lines and the heater can lead to intermittent steam discharge or in some cases to a complete stop of steam output.

ℹ NOTE:

To reduce or prevent lime deposits, we recommend the use of distilled water.

If you cannot use distilled water, we recommend that you perform descaling once a month. Proceed as follows:

1. Disconnect the steam hose and the telescopic tube.
2. Place the unit over a drain.
3. Remove the water tank and empty it. Rinse the tank with fresh water and empty it completely.
4. Empty the unit completely. Either remove the drain plug or pour the water out of the unit.
5. To rinse the unit, fill fresh water into the water inlet and the hose connection and empty the unit completely.
6. Prepare a solution with 50 % vinegar and 50 % water. In most cases, 2 cups of this solution will be sufficient.
7. Pour this solution slowly into the tube connection of the unit (Fig. F), until the water tank of the unit is about half full.
8. If the filled-in solution does not become visible in the inlet of the unit, fill the hose connection completely. Additionally, pour solution into the water inlet, until the water tank of the unit is about half full.
9. Let the solution at for 40 minutes.
10. Empty the unit completely.
11. Rinse the hose connection as well as the water tank with fresh water, until all vinegar residue has been removed.
12. Connect the steam hose and the telescopic tube.

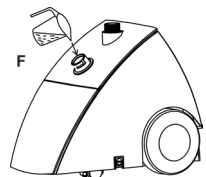

Trouble-shooting

Problem	Possible cause	Remedy
No steam is put out and the pilot light in the On/Off switch does not light.	Mains plug not plugged in.	Plug in the mains plug.
	Mains circuit breaker tripped.	Close the circuit breaker.
No steam is put out and the pilot light in the On/Off switch is lit.	Lime deposits in the unit.	Descale the unit.
	The water tank is empty.	Fill with water.
Water drips from the nozzle	Condensation in the steam hose	Pull the steam hose straight up so the water can flow back into the unit.
Strong bubbling in the hose and in the nozzle	Condensation in the steam hose	Slight bubbling is a normal effect of the steam process. In case of strong bubbling, pull the steam hose straight up so the water can flow back into the unit.
Steam output is interrupted.	Lime deposits in the unit.	It is normal that the steam output is interrupted periodically for a few seconds during operation. In case of longer interruptions, descale the unit.

Technical Data

Model: TDC 3432
 Power supply: 230 V~, 50 Hz
 Power consumption: 1500 W
 Protection class: I
 Net weight: 4,6 kg

Subject to technical changes without prior notice!

This device has been tested according to all relevant current CE guidelines, such as electromagnetic compatibility and low voltage directives, and has been constructed in accordance with the latest safety regulations.



Disposal

Meaning of the "Dustbin" Symbol

Protect our environment: do not dispose of electrical equipment in the domestic waste.

Please return any electrical equipment that you will no longer use to the collection points provided for their disposal.

This helps avoid the potential effects of incorrect disposal on the environment and human health.

This will contribute to the recycling and other forms of reutilisation of electrical and electronic equipment.

Information concerning where the equipment can be disposed of can be obtained from your local authority.

Instrukcja obsługi

Dziękujemy za wybranie naszego produktu. Mamy nadzieję, że korzystanie z niego sprawi Państwu przyjemność.

Ogólne wskazówki bezpieczeństwa

Przed uruchomieniem urządzenia proszę bardzo dokładnie przeczytać instrukcję obsługi. Proszę zachować ją wraz z kartą gwarancyjną, paragonem i w miarę możliwości również kartonem z opakowaniem wewnętrznym. Przekazując urządzenie innej osobie, oddaj jej także instrukcję obsługi.

- Proszę wykorzystywać urządzenie jedynie dla prywatnego celu, jaki został przewidziany dla urządzenia. Urządzenie to nie zostało przewidziane do użytku w ramach działalności gospodarczej.
- Nie korzystać z urządzenia na zewnątrz. Proszę trzymać urządzenie z daleka od ciepła, bezpośredniego promieniowania słonecznego, wilgoci (w żadnym wypadku nie zanurzać w substancjach płynnych) oraz ostrych krawędzi. Proszę nie obsługiwać urządzenia wilgotnymi dłońmi. Jeżeli urządzenie jest wilgotne lub mokre, proszę natychmiast wyciągnąć wtyczkę (należy ciągnąć za wtyczkę, nie za przewód).
- Jeżeli nie korzystacie Państwo z urządzenia, jeżeli chcecie Państwo zamontować jakieś akcesoria, w celu wyczyszczenia lub w przypadku jakichkolwiek zakłóceń, proszę zawsze wyłączyć urządzenie i wyjąć wtyczkę z gniazdka.
- Pracującego urządzenia **nie** należy pozostawiać bez nadzoru. Przed opuszczeniem pomieszczenia urządzenie należy zawsze wyłączyć i wyciągnąć wtyczkę sieciową z gniazda.
- Należy regularnie sprawdzać, czy urządzenie i kabel sieciowy nie są uszkodzone. W razie uszkodzenia należy przestać korzystać z urządzenia.
- W razie awarii proszę nie naprawiać urządzenia samemu lecz skorzystać z pomocy autoryzowanego specjalisty. Jeżeli przewód zasilający nieodłączalny ulegnie uszkodzeniu, to powinien on być wymieniony u producenta lub w specjalnym zakładzie naprawczym albo przez wykwalifikowaną osobę w celu uniknięcia zagrożenia.
- Proszę stosować tylko oryginalne akcesoria.
- Prosimy pamiętać o podanych dalej „Specjalnych wskazówkach dotyczących bezpiecznego użytkowania”.

Symbole użyte w tej instrukcji obsługi

Ważne informacje dotyczące bezpieczeństwa użytkownika są specjalnie wyróżnione. Koniecznie stosuj się do tych wskazówek, aby uniknąć wypadków i uszkodzenia urządzenia.

OSTRZEŻENIE:

Ostrzega przed zagrożeniami dla zdrowia i wskazuje na potencjalne ryzyka obrażeń.

UWAGA:

Wskazuje na potencjalne zagrożenia dla urządzenia lub innych przedmiotów.

WSKAZÓWKA:

Wyróżnia porady i informacje ważne dla użytkownika.

Dzieci i osoby niepełnosprawne

- Dla bezpieczeństwa dzieci proszę nie zostawiać swobodnie dostępnych części opakowania (torby plastikowe, kartony, styropian itp.).

OSTRZEŻENIE!

Nie pozwalaj dzieciom bawić się folią. **Niebezpieczeństwo uduszenia!**

- To urządzenie nie może być używane przez osoby (w tym dzieci) o ograniczonych możliwościach fizycznych, motorycznych lub umysłowych lub nie posiadające niezbędnego doświadczenia i/lub wiedzy. Użytkowanie urządzenia przez takie osoby jest możliwe wyłącznie pod nadzorem opiekuna lub po otrzymaniu wskazówek dotyczących używania urządzenia.
- Nie pozwalaj dzieciom bawić się urządzeniem.

Specjalne wskazówki związane z bezpieczną obsługą tego urządzenia

Symbole umieszczone na urządzeniu



Ryzyko poparzenia wydostającą się parą

OSTRZEŻENIE:

Należy wybrać dla urządzenia bezpieczne miejsce do przechowywania! Powierzchnia musi być równa i stabilna.

OSTRZEŻENIE: Niebezpieczeństwo poparzenia!

Proszę nie dotykać gorących powierzchni. Jeśli chcą Państwo zmieniać akcesoria, to proszę poczekać, aż urządzenie ostygnie.

- Nie kierować strumienia pary na ludzi, zwierzęta i urządzenia elektryczne (np. piekarnik).
- Przed ponownym napełnieniem zbiornika należy wyjąć wtyczkę z gniazdka.
- Urządzenia używać wyłącznie z pełnym zbiornikiem.
- Nie stosować do czyszczenia urządzeń elektrycznych lub instalacji.
- Stosować **wyłącznie** wodę destylowaną.
- Do zbiornika nie wolno wlewać wody z kranu, wody z suszarki do ubrań ani innej wody zawierającej dodatki (np. krochmal, perfumy, płyny zmiękczające i inne środki chemiczne).

Przegląd elementów obsługi

- | | |
|------------------------------|--------------------------------|
| 1 Uchwyt na dyszę i wieszaki | 9 Nakrętka ślepa |
| 2 Dysza | 10 Włącznik/wyłącznik |
| 3 Uchwyt | 11 Przewód zasilający |
| 4 Wąż do rozprowadzania pary | 12 Korek spustowy |
| 5 Teleskopowa rura | 13 Szczotka na dyszę |
| 6 Element łączący | 14 Składany wieszak na ubrania |
| 7 Zbiornik na wodę | 15 Wieszak do spodni |
| 8 Zaślepka zaworu | |

Przed pierwszym użyciem

Rozpakowywanie

- Wyjąć urządzenie wraz akcesoriami z kartonu.
- Usunąć wszystkie elementy opakowania.
- Sprawdzić zawartość opakowania.

Montaż urządzenia

- Całkowicie rozciągnąć rurę teleskopową (rys. A):
 - Poluzować zacisk.
 - Wysunąć rurę do końca.
 - Zamknąć zacisk.
 - Powtórzyć powyższe kroki dla pozostałych części.



WSKAZÓWKA:

Podczas używania urządzenia, teleskopowa rura musi być całkowicie wysunięta, co zapewni niezakłócony przepływ pary przez wąż.

- Dopasować oznaczenia znajdujące się na wspomniku z wgłębieniami znajdującymi się na rurze teleskopowej, a następnie nasunąć wspomnik na rurę (rys. B).

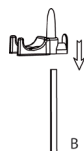

- Wsunąć rurę teleskopową do uchwytu znajdującego się w urządzeniu (rys. C).
- Przekręcić rurę tak, aby uchwyt na dyszę był skierowany do tylnej części urządzenia. Zwiększa to stabilność urządzenia, gdy na wieszaku znajduje się odzież.
- Przykręcić nakrętkę.
- Przykręcić element łączący do urządzenia (rys. D). Strzałka znajdująca się na elemencie łączącym musi wskazywać symbol odblokowania znajdujący się na urządzeniu.
- Obrócić element łączący w kierunku zgodnym z ruchem wskazówek zegara do momentu, aż strzałka wskaże symbol blokady.

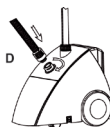
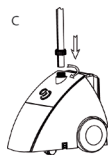

- Powiesić dyszę na wieszaku (rys. E).
- Nalozyc szczotkę na dyszę. Szczotka służy do usuwania nitek, włosów i zmoczeń.
- Umieścić wieszak na wspomniku.
- Pociągnąć oba końce wieszaka za zewnątrz, do momentu zablokowania.

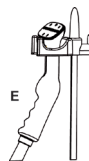

OSTRZEŻENIE:

- Gdy urządzenie nie jest używane, dysza powinna znajdować się na wieszaku, aby uniknąć poparzeń lub uszkodzenia powierzchni wypływającej parą.
- Nie kłaść węża z parą na podłodze, aby nie doszło do skraplania i niepożądanego wycieku wody.

UWAGA:

Upewnić się, że wąż nie jest rozciągnięty, zgnieciony lub zagięty. Nie używać urządzenia, jeśli wąż do rozprowadzania pary jest uszkodzony.

Połączenie elektryczne

- Proszę upewnić się, że napięcie urządzenia (patrz tabliczka identyfikacyjna) zgadza się z napięciem w sieci.
- Wtyczkę sieciową podłączaj tylko do prawidłowo zainstalowanego gniazda z zestykiem ochronnym 230 V ~ 50 Hz.

Moc przyłączeniowa

Maksymalna moc urządzenia to 1500 W. W związku z tym wskazane jest podłączenie osobnym przewodem i zabezpieczenie obwodu bezpiecznikiem domowym 16 A.

UWAGA: przeciążenie!

- Używane przedłużacze powinny mieć przewody o przekroju nie mniejszym niż 1,5 mm².
- Nie używaj rozgałęziaczy ze względu na dużą moc urządzenia.

Obsługa

Obsługa urządzenia

- Wylać wodę ze zbiornika, odwrócić go i odkręcić zaślepkę zaworu.

WSKAZÓWKA:

Aby przedłużyć żywotność urządzenia, stosować wyłącznie wodę destylowaną.

- Napełnić zbiornik wodą i przykręcić zaślepkę zaworu.

WSKAZÓWKA:

Używać wyłącznie zbiornika znajdującego się w zestawie.

- Umieścić zbiornik na urządzeniu. Przez chwilę woda napływa do urządzenia.

UWAGA:

Nie używać urządzenia bez wody. Może to spowodować jego uszkodzenie.

4. Włożyć wtyczkę do poprawnie zainstalowanego gniazdka ściennego 230 V~, 50 Hz.
5. Ustawić włącznik w pozycji „ON”. Zapali się lampka kontrolna. Para będzie gotowa za około 45 sekund.
6. Podczas prasowania ubrań, należy trzymać dyszę za uchwyt i celować strumień pary bezpośrednio na ubrania.
7. Po zakończeniu, ustawić włącznik w pozycji „OFF”.

Prasowanie parą

1. Powiesić element ubrania na wieszaku lub na drążku wieszaka. Powiesić wieszak na uchwycie. Aby prasować w pozycji poziomej, należy położyć odzież na czystej, płaskiej powierzchni.

UWAGA:

- Nie należy mocno ciągnąć ubrań wiszących na wieszaku. Urządzenie mogłoby się przewrócić.
- Gorąca para mogłaby przedostać się przez otwory w tkaninie.

2. Trzymać dyszę za uchwyt i utrzymywać ją w dolnej części elementu ubrania. Para będzie kierowała się zarówno do wewnątrz, jak i na zewnątrz, usuwając wszystkie zagniecenia. Powoli przesuwaj dyszę w górę.

WSKAZÓWKA:

Upewnij się, że wąż z parą nie jest zagięty.

3. Odsunąć dyszę od prasowanego elementu i wygładzić go dłonią.
4. Powtarzać kroki 2 i 3 do czasu, aż wszystkie zagniecenia znikną.
5. Podczas prasowania w pozycji poziomej, trzymać dyszę w odległości około 10 cm od tkaniny.
6. Aby wyprasować ręczniki, chusteczki, serwetki, należy powiesić je na drążku wieszaka i delikatnie rozprostować.
7. Grube tkaniny wymagają kilkukrotnego potraktowania parą.
8. Aby usunąć większe zagniecenia, należy zaaplikować parę po obu stronach tkaniny.
9. Szczotka służy również do usuwania większych zagnieceń.

Zakończenie pracy

1. Ustawić włącznik w pozycji „OFF”. Kontrolka zgaśnie.
2. Wyjąć wtyczkę z gniazdka.
3. Owinąć wąż wokół rury teleskopowej i umieścić dyszę w uchwycie.
4. Odkręcić dwa górne zaciski rury teleskopowej i złożyć ją.
5. Zaciągnąć urządzenie do miejsca przechowywania.

Czyszczenie

OSTRZEŻENIE:

- Przed rozpoczęciem czyszczenia proszę zawsze wyciągać wtyczkę z gniazdka!
- Proszę poczekać, aż urządzenie zupełnie się ochłodzi!
- Urządzenia parze nie wolno do czyszczenia zanurzać w wodzie. Może to doprowadzić do porażenia elektrycznego lub pożaru.

UWAGA:

- Nie używaj szczotki drucianej ani innych podobnych przedmiotów.
 - Nie używaj ostrych lub ściernych środków czyszczących.
- Obudowę proszę czyścić suchą ściereczką.

Przygotowanie do długotrwałego przechowywania

Zaleca się wykonywanie poniższej procedury raz w tygodniu. Jeśli używana jest woda destylowana, tak częste czyszczenie nie jest konieczne, a żywotność urządzenia się wydłuża.

1. Odłączyć wąż z parą oraz rurę teleskopową.
2. Umieścić urządzenie nad odpływem kanalizacji.
3. Zdjąć zbiornik z wodą i opróżnić go. Wypłukać zbiornik czystą wodą i opróżnić.
4. Opróżnić urządzenie. Odkręcić korek spustowy lub wylać wodę z urządzenia.
5. Wypłukać urządzenie – wlać czystą wodę przez otwór wlotowy i przyłączyć węży, a następnie wylać ją.
6. Umieścić zbiornik na urządzeniu.
7. Zamontować wąż z parą oraz rurę teleskopową.
8. Owinąć wąż wokół rury teleskopowej i umieścić dyszę w uchwycie.
9. Odkręcić dwa górne zaciski rury teleskopowej i złożyć ją.
10. Zaciągnąć urządzenie do miejsca przechowywania.

Usuwanie kamienia

Częstym problemem, spotykanym podczas używania urządzeń na parę wodną, są osady z kamienia, gdy używana jest twarda woda. Odkładanie kamienia w przewodach wewnętrznych oraz na nagrzewnicy, może doprowadzić do przerw w wypływie pary lub nawet całkowitego zablokowania jej wypływu.

WSKAZÓWKA:

Aby zmniejszyć zakamienienie lub zapobiec mu całkowicie, zalecamy używanie wody destylowanej.

Jeśli jest to niemożliwe, należy raz w miesiącu przeprowadzić usuwanie kamienia. Należy postępować według wskazówek:

1. Odłączyć wąż z parą oraz rurę teleskopową.
2. Umieścić urządzenie nad odpływem kanalizacji.
3. Zdjąć zbiornik z wodą i opróżnić go. Wypłukać zbiornik czystą wodą i opróżnić.
4. Opróżnić urządzenie. Odkręcić korek spustowy lub wylać wodę z urządzenia.

5. Wypłukać urządzenie – włączyć czystą wodę przez otwór wlotowy i przyłączyć wężyka, a następnie wyłączyć ją.
6. Przygotować roztwór: 50% octu i 50% wody. Zazwyczaj odpowiednia ilość to ok. 2 kubki.
7. Powoli włączyć roztwór przez przyłączyć rury (rys. F). Zbiornik na wodę, znajdujący się w urządzeniu, powinien napełnić się w połowie.
8. Jeśli wleany roztwór nie jest widoczny przez otwór wlotowy urządzenia, należy dopełnić

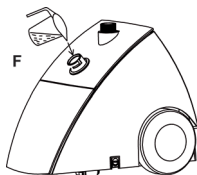

- zbiornik przez przyłączyć wężyka do końca. Należy włączyć roztwór także do otworu wlotowego na wodę. Zbiornik na wodę, znajdujący się w urządzeniu, powinien napełnić się w połowie.
9. Pozostawić roztwór w urządzeniu na 40 minut.
10. Opróżnić urządzenie.
11. Wypłukać przyłączyć wężyka oraz zbiornik czystą wodą, usuwając wszystkie pozostałości octu.
12. Przyłączyć wąż z parą oraz rurę teleskopową.

Usuwanie usterek

Problem	Możliwa przyczyna	Rozwiązanie
Para się nie wydobywa, a kontrolka włącznika się nie świeci.	Wtyczka nie została włożona do gniazdka.	Włożyć wtyczkę do gniazdka.
	Wyłączył się bezpiecznik.	Zamknąć bezpiecznik.
Para się nie wydobywa, a kontrolka włącznika się świeci.	Osady z kamienia w urządzeniu.	Odkamienić urządzenie.
	Zbiornik na wodę jest pusty.	Włączyć wodę do zbiornika.
Z dyszy kapie woda.	Skraplanie w wężyku.	Pociągnąć wąż w górę, aby woda cofnęła się urządzenia.
Silne bulgotanie w wężyku i w dyszy	Skraplanie w wężyku.	Lekkie bulgotanie do normalny efekt powstawania pary. Jeśli bulgotanie jest silne, pociągnąć wąż w górę, aby woda cofnęła się urządzenia.
Wypływ pary jest zakłócony.	Osady z kamienia w urządzeniu.	Podczas pracy wypływ pary może zostać zakłócony na kilka sekund – to normalne. Jeśli przerwy są dłuższe, należy odkamienić urządzenie.

Dane techniczne

Model: TDC 3432
 Napięcie zasilające: 230 V~, 50 Hz
 Pobór mocy: 1500 W
 Stopień ochrony: I
 Masa netto: 4,6 kg

Zastrzega się prawo do zmian technicznych!

Niniejsze urządzenie odpowiada wymaganiom normy bezpieczeństwa użytkownika oraz spełnia wymagania dyrektywy niskonapięciowej i kompatybilności elektromagnetycznej.

Warunki gwarancji

Przyznajemy 24 miesiące gwarancji na produkt licząc od daty zakupu.

W tym okresie będziemy bezpłatnie usuwać w terminie 14 dni od daty dostarczenia wadliwego sprzętu z kartą gwarancyjną do miejsca zakupu wszystkie uszkodzenia powstałe w tym urządzeniu na skutek wady materiałów lub wadliwego wyko-

nia, naprawiając oraz wymieniając wadliwe części lub (jeśli uznamy za stosowne) wymieniając całe urządzenie na nowe.

Sprzęt do naprawy powinien być dostarczony w komplecie wraz z dowodem zakupu oraz z ważną kartą gwarancyjną do sprzedawcy w miarę możliwości w oryginalnym opakowaniu lub innym odpowiednim dla zabezpieczenia przed uszkodzeniem. W razie braku kompletnego opakowania fabrycznego, ryzyko uszkodzenia sprzętu podczas transportu do i z miejsca zakupu ponosi reklamujący.

Naprawa gwarancyjna nie dotyczy czynności przewidzianych w instrukcji obsługi, do wykonania których zobowiązany jest użytkownik we własnym zakresie i na własny koszt.

Gwarancja nie obejmuje:

- mechanicznych, termicznych, chemicznych uszkodzeń sprzętu i wywołanych nimi wad,
- uszkodzeń powstałych w wyniku działania sił zewnętrznych takich jak wyładowania atmosferyczne, zmiana napięcia zasilania i innych zdarzeń losowych,
- nieprawidłowego ustawienia wartości napięcia elektrycznego, zasilanie z nieodpowiedniego gniazda zasilania,

- sznurów połączeniowych, sieciowych, żarówek, baterii, akumulatorów,
- uszkodzeń wyrobu powstałych w wyniku niewłaściwego lub niezgodnego z instrukcją jego użytkowania, przechowywania, konserwacji, samowolnego zrywania plomb oraz wszelkich przeróbek i zmian konstrukcyjnych dokonanych przez użytkownika lub osoby niepowołane,
- roszczeń z tytułu parametrów technicznych wyrobu, o ile są one zgodne z podanymi przez producenta,
- prawidłowego zużycia i uszkodzeń, które mają nieistotny wpływ na wartość lub działanie tego urządzenia.

Karta gwarancyjna bez pieczętki sklepu, daty sprzedaży, nie wypełniona, źle wypełniona, ze śladami poprawek, nieczytelna wskutek zniszczenia, bez możliwości ustalenia miejsca sprzedaży oraz dołączonego dowodu zakupu jest nieważna.

Korzystanie z usług gwarancyjnych nie jest możliwe po upływie daty ważności gwarancji. Gwarancja na części lub całe urządzenie, które są wymieniane kończy się, wraz z końcem gwarancji na to urządzenie.

Wszystkie inne roszczenia, wliczając w to odszkodowania są wykluczone chyba, że prawo przewiduje inaczej. Roszczenia wykraczające poza tą umowę nie są uwzględniane przez tą gwarancję.

Gwarancja na sprzedany towar konsumpcyjny nie wyłącza, nie ogranicza ani nie zawiesza uprawnień kupującego wynikających z niezgodności towaru z umową.

Gwarancja oraz zawarte w niej warunki obowiązują na terenie Rzeczypospolitej Polskiej.

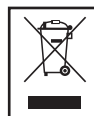

Usuwanie

Znaczenie symbolu „Pojemnik na śmieci“

Proszę oszczędzać nasze środowisko, sprzęt elektryczny nie należy do śmieci domowych.

Proszę korzystać z punktów zbiorczych, przewidzianych do zdawania sprzętu elektrycznego, i tam proszę oddawać sprzęt elektryczny, którego już nie będą Państwo używać.

Tym sposobem pomagają Państwo unikać potencjalnych następstw niewłaściwego usuwania odpadów, mających wpływ na środowisko i zdrowie ludzi.

Tą drogą przyczyniają się Państwo do ponownego użycia, do recyklingu i do innych form wykorzystania starego sprzętu elektrycznego i elektronicznego.

Informacje, gdzie można zdać sprzęt, otrzymają Państwo w swoich urzędach komunalnych lub w administracji gminy.

Használati útmutató

Köszönjük, hogy a termékünket választotta. Reméljük, élvezni fogja a készülék használatát.

Általános biztonsági rendszabályok

A készülék használatba vétele előtt gondosan olvassa végig a használati utasítást, és őrizze meg a garancialevéllel, a pénztári nyugtával és lehetőleg a csomagolókartonnal, ill. az abban lévő beléscsomagolással együtt! Amennyiben a készüléket harmadik személynek adja tovább, a használati útmutatót is adja a készülékhez.

- Kizárólag személyi célra használja a készüléket, és csupán arra, amire való! A készülék nem ipari jellegű használatra készült.
Ne használja a készüléket a szabadban. Ne tegye ki erős hőhatásnak, közvetlen napsugárzásnak és nedvességnek (semmi esetre se mártsa folyadékba), és óvja az éles szélektől! Ne használja a készüléket vizes kézzel! Ha a készülék vizes vagy nedves lett, azonnal húzza ki a konnektorból.
- Kapcsolja ki a készüléket és mindig húzza ki a csatlakozót a dugaszoló aljzatról (a csatlakozót, ne pedig a vezetékét húzza), ha nem használja a készüléket, tartozékokat szerez fel rá, tisztítja vagy zavart észlel.
- **Ne** működtesse a készüléket felügyelet nélkül! Mindig kapcsolja ki a készüléket, ha elhagyja a helyiséget! Húzza ki a csatlakozót a dugaszoló aljzatról.
- A készüléket és a hálózati kábelt rendszeresen ellenőrizni kell, hogy nincs-e rajta sérülési jele. Ha sérülést lát rajta, a készüléket nem szabad használni.
- A kockázatok elkerülése végett ne maga javítsa a készüléket, hanem keressen fel egy erre kiképzett szakembert! Ha hibás a csatlakozó kábel, csak a gyártótól, a vevőszolgálatunktól vagy hasonló képzettségű személytől kérjen helyette azonos értékű másik kábelt.
- Csak eredeti tartozékokat használjon.
- Tartsa be az itt következő „Speciális biztonsági rendszabályokat”.

A használati útmutatóban található szimbólumok

Az Ön biztonságára vonatkozó utasítások kifejezetten meg vannak különböztetve. Kérjük, mindenképpen ügyeljen ezekre annak érdekében, hogy elkerülje a baleseteket és a készülék károsodását:

FIGYELMEZTETÉS:

Egészségét károsító veszélyforrásokra figyelmeztet és rámutat a lehetséges sérülési lehetőségekre.

VIGYÁZAT:

Lehetséges veszélyre utal, mely a készülékben vagy más tárgyokban kárt tehet.

MEGJEGYZÉS:

Tippket és információkat emel ki.

Gyermekek és legyengült személyek

- Gyermekei biztonsága érdekében ne hagyja általuk elérhető nyelhen a csomagolóelemeket (műanyag zacskó, karton, sztiropor stb.).

FIGYELMEZTETÉS!

Kisgyermeket ne engedjen a fóliával játszani. **Fulladás veszélye állhat fenn!**

- A készülék nem arra való, hogy korlátozott fizikai, érzékszervi vagy szellemi képességű személyek (beleértve a gyerekeket is) vagy tapasztalat ill. tudás hiányában használják, kivéve, ha biztonságukért felelős személye felügyel rájuk vagy utasításokat kaptak arra vonatkozólag, hogy hogyan kell használni a készüléket.
- Gyermekeket nem szabad felügyelet nélkül hagyni, nehogy játszzanak a készülékkel.

A biztonsági használatra vonatkozó különleges irányelvei

A készüléken található szimbólumok



Égésveszély a kiáramló gőz miatt

FIGYELMEZTETÉS:

Válasszon egy biztonságos tároló helyet a készülék számára! A felületnek vízszintesnek és stabilnak kell lennie.

FIGYELMEZTETÉS: Balesetveszély! Megégetheti magát!

Ne érjen a forró felületekhez! Ha cserélni akarja a tartozékokat, várjon vele, míg le nem hűlt a készülék!

- Ne irányítsa a gőzt emberekre, állatokra és elektromos berendezésekre (például a sütő csövöbe).
- Feltöltés előtt mindig húzza ki az elektromos tápcsatlakozót az aljzatról.
- Csak tele tartállyal működtesse a készüléket.
- A készülék nem használható elektromos készülékek vagy felszerelések tisztítására.
- **Csak** desztillált vizet használjon.
- Akkumulátorviz, ruhaszáritóból származó víz és adalékokat (pl. keményítőt, parfümöt, öblítőt vagy más vegyszereket) tartalmazó víz nem tölthető a készülék víztartályába.

A kezelőelemek áttekintése

- | | |
|-------------------------|-------------------------------|
| 1 Fűvóka és válltartató | 8 Szelep fedele |
| 2 Fűvóka | 9 Fejes anya |
| 3 Fogantyú | 10 Be/ki kapcsoló |
| 4 Gőztömlő | 11 Tápkábel |
| 5 Teleszkópcső | 12 Leeresztődugó |
| 6 Csatlakozódarab | 13 Kefe tartozék a fűvókához |
| 7 Víztartály | 14 Ruha vállfa, összehajtható |
| | 15 Nadrágakasztó |

Első használat előtt

Kicsomagolás

1. Vegye ki a főegységet és a tartozékokat a dobozból.
2. Távolítsa el az összes csomagolóanyagot.
3. Ellenőrizze a csomag tartalmát.

A készülék összeszerelése

1. Teljesen húzza szét a teleszkópcsővet (A. ábra):
 - Lazítsa meg a bilincset.
 - Teljesen húzza szét a csövet.
 - Húzza össze a bilincset.
 - A másik résszel ismételje meg a fenti lépéseket.



MEGJEGYZÉS:

A készülék használata során a teleszkópcsőnek teljesen szétlúszva kell lennie az akadálytalan gőzáramlás biztosításához a gőztömítőknél át.

2. Állítsa egy vonalba a kereten levő fűletek és a teleszkópcső furatát, és rögzítse a keretet a teleszkópcsőbe (B. ábra).

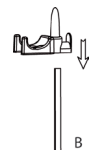

3. Illeszze a teleszkópcsővet a készüléken lévő tartóba (C. ábra).
4. Fordítsa el a teleszkópcsővet, hogy a fűvókátartó a készülék hátulja felé nézzen. Ez növeli a készülék stabilitását, amikor egy ruha lóg a vállfán.
5. Húzza meg a fejes anyát.



6. Csatlakoztassa a csatlakozódarabot a készülékhez (D. ábra). A csatlakozódarabon lévő nyílnak a készüléken lévő kioldó szimbólumra kell néznie.
7. A csatlakozódarabot fordítsa el az óramutató járásával megegyező irányba, amíg a nyíl a rögzítő szimbólumra nem mutat.
8. Akassza a fűvókát a tartóba (E. ábra).
9. Csatlakoztassa a kefetartozékot a fűvókához. A kefetartozék szálak, haj és kibomlott cérna eltávolítására használatos.
10. Helyezze a vállfát a keretbe.
11. Húzza ki a vállfa mindkét oldalát, amíg nem rögzülnek.

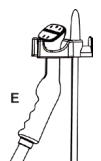
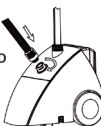

VIGYÁZAT:

Ügyeljen rá, hogy a gőztömítő ne legyen megfeszítve, összenyomva vagy behajlítva. Ne működtesse a készüléket sérült gőztömítővel.

Elektromos csatlakozás

- Győződjék meg róla, hogy egyezik-e a készülék feszültsége (lásd típuscímké) a hálózati feszültséggel.
- A csatlakozót csak előírászerűen beszerelt földelt dugaljba 230 V ~ 50 Hz csatlakoztassa

Csatlakoztatási érték

A készülék maximálisan 1500 W-os teljesítményre képes. Ennél a csatlakoztatási értéknél ajánlatos egy külön tápvezeték, amely egy 16 A-es háztartási védőkapcsolón keresztül van biztosítva.

VIGYÁZAT: Tűlterhelés!

- Ha hosszabbítót használ, ennek legalább 1,5 mm² vezetékátmérője legyen.
- Ne használjon elosztót, mivel ez a készülék nagyon erős teljesítményű.

Kezelés

A készülék használata

1. Távolítsa el a víztartályt a készülékről, fordítsa fel és tekerje ki a szelep fedelét.

MEGJEGYZÉS:

Desztillált vizet használjon a készülék élettartamának növelése érdekében.

2. Töltse fel vízzel a víztartályt, és zárja be a szelep fedelét.

MEGJEGYZÉS:

Csak a mellékelt víztartályt használja.

3. Helyezze vissza a víztartályt a készülékbe. Egy rövid idő múlva a víz befolyik a készülékbe.

VIGYÁZAT:

Ne működtesse a készüléket víz nélkül. Ez károsíthatja a készüléket.

4. Dugja be a tápcsatlakozót egy megfelelően felszerelt 230 V~, 50 Hz-es biztonsági aljzatba.
5. Állítsa a be/ki kapcsolót „ON” állásba. A kapcsoló jelzőlámpája kigyullad. A gőz körülbelül 45 másodperc elteltével áll rendelkezésre.
6. A ruhák kivasalásához fogja meg a fűvókát a fogantyúnál és irányítsa a gőzt a ruhára.
7. Használat után állítsa a be/ki kapcsolót „OFF” állásba.

FIGYELMEZTETÉS:

- Mindig kapcsolja le a fűvókát a tartóról, ha nincs használatban, hogy elkerülje a kiáramló gőz általi sérüléseket vagy a felületek károsodásokat.
- Ne helyezze a gőztömítőt a talajra, hogy megakadályozza a páralecsapódást és a nem kívánatos vízcseppek megjelenését a gőzben.

Vasalás gőzzel

1. Egy ruhadarab gőzzel való kivasalásához akassza fel azt a vállfára vagy csiptesse a vállfa aljára. Állítsa a vállfát a tartóba. A vízszintes munkához helyezze a ruhákat egy tisztá, lapos felületre.

⚠ VIGYÁZAT:

- A ruhavállfa használatakor ügyeljen rá, hogy ne húzza túlságosan a ruhákat. A készülék felborulhat.
- Forró gőz áramolhat ki az anyag kisméretű nyílásain.

2. Tartsa a fűvókát a fogantyúnál, és tartsa a fűvókát a ruha alsó részén. A gőz belül és kívül is felszáll, és eltávolítja a gyűrődéseket. Lassan mozgassa lentről felfelé a fűvókát az anyag fölött.

📌 MEGJEGYZÉS:

Győződjön meg arról, hogy a gőztömítő nincs meghajlítva.

3. Vegye ki a fűvókát az anyagból, és kézzel simítsa ki.
4. Ismétlje addig a 2. és 3. lépést, amíg minden gyűrődést el nem távolított.
5. A vízszintes használathoz tartsa a fűvókát kb. 10 cm magasan az anyag fölött.
6. A törölközők, zsebkendők vagy szalvéták gyűrődéseinek eltávolításához akassza fel azokat egy rúdra vagy egy törölközőtartóra, és óvatosan simítsa ki.
7. A kemény anyagoknál a gőzölést meg kell ismételni.
8. A nagyobb gyűrődések eltávolításához kezelje az anyag mindkét oldalát a gőzzel.
9. A kefe tartozék szintén használható a nagyobb gyűrődések megszüntetéséhez.

Az üzemeltetés befejezése

1. Állítsa a be/ki kapcsolót „OFF” állásba. A kapcsoló jelzőlámpája kialszik.
2. Húzza ki a tápkábel.
3. Tekerje körbe egyszer a gőztömítőt a teleszkópcső körül, és helyezze a fűvókát a tartóba.
4. Lazítsa meg a teleszkópcső felső két bilincset, és tolja össze a teleszkópcsővet.
5. Gördítse a készüléket egy megfelelő tárolóhelyre.

Tisztítás

⚠ FIGYELMEZTETÉS:

- Tisztítás előtt mindig húzza ki a készüléket a konnektorból!
- Várjon, amíg a készülék teljesen le nem hűlt!
- A készüléket semmiképpen ne merítse vízbe tisztítás közben. Ez elektromos áramütést vagy tüzet okozhat.

⚠ VIGYÁZAT:

- Ne használjon drótkéfé vagy más súroló hatású tárgyat.
 - Ne használjon agresszív vagy súroló hatású tisztítószer.
- A készülék külsejét száraz ruhával tisztítsa meg.

Előkészítés hosszú idejű tárolásra

Javasoljuk, hogy hetente egyszer végezze el a következő lépéseket. Desztillált víz használata esetén a készüléket nem kell olyan gyakran tisztítani, és hosszabb lesz az élettartama is.

1. Csatlakoztassa le a gőztömítőt és a teleszkópcsővet.
2. Helyezze a készüléket egy lefolyó fölé.
3. Távolítsa el a víztartályt, és ürítse ki. Öblítse ki a tartályt friss vízzel, és teljesen ürítse ki.
4. Teljesen ürítse ki a készüléket. Távolítsa el a leeresztődugót vagy öntse ki a vizet a készülékből.
5. A készülék kiöblítéséhez töltsön friss vizet a vízbemeneti nyílásba és a csőcsatlakozóba, és teljesen ürítse ki a készüléket.
6. Helyezze vissza a tartályt a készülékre.
7. Csatlakoztassa össze a gőztömítőt és a teleszkópcsővet.
8. Tekerje körbe egyszer a gőztömítőt a teleszkóprúd körül, és helyezze a fűvókát a tartóba.
9. Lazítsa meg a teleszkópcső felső két bilincset, és tolja össze a teleszkópcsővet.
10. Gördítse a készüléket egy megfelelő tárolóhelyre.

Vízkömentesítés

A gőzkészülékek általános problémája a vízkőlerakódás kemény víz használata esetén. A vízkőlerakódás a belső csövekben és a hevítőben akadozó gőzkiáramláshoz vagy néhány esetben a gőzáramlás teljes leállításához vezethet.

📌 MEGJEGYZÉS:

A vízkőlerakódás csökkentéséhez vagy megakadályozásához desztillált víz használatát javasoljuk.

Ha nem tud desztillált vizet használni, javasoljuk, hogy havonta egyszer hajtson végre vízkömentesítést. Az alábbiak szerint járjon el:

1. Csatlakoztassa le a gőztömítőt és a teleszkópcsővet.
2. Helyezze a készüléket egy lefolyó fölé.
3. Távolítsa el a víztartályt, és ürítse ki. Öblítse ki a tartályt friss vízzel, és teljesen ürítse ki.
4. Teljesen ürítse ki a készüléket. Távolítsa el a leeresztődugót vagy öntse ki a vizet a készülékből.
5. A készülék kiöblítéséhez töltsön friss vizet a vízbemeneti nyílásba és a csőcsatlakozóba, és teljesen ürítse ki a készüléket.
6. Készítsen egy 50% ecetet és 50% vizet tartalmazó keveréket. A legtöbb esetben 2 csészenyi keverék elégséges.
7. Lassan tölts be a keveréket a készülék tömlőcsatlakozójába (F. ábra), amíg a készülék víztartálya félig nem lesz.
8. Ha a betöltött keverék látható a készülék bemeneti nyílásában, tölts fel teljesen a tömlőcsatlakozót. Továbbá öntsön a keverékből a vízbemeneti nyílásba, amíg a készülék víztartálya félig meg nem telik.
9. Hagyja a keveréket a készülékben 40 percen keresztül.
10. Teljesen ürítse ki a készüléket.

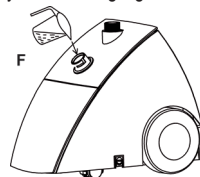

11. Öblítse ki a tömlőcsatlakozót valamint a víztartályt friss vízzel, amíg az összes ecetes keveréket el nem távolítja.
 12. Csatlakoztassa össze a gőztömlőt és a teleszkópcsövet.

Hibaelhárítás

Probléma	Lehetséges ok	Megoldás
Nincs gőzkiáramlás és a be/ki kapcsoló jelzőlámpája nem világít.	A tápkábel nincs bedugva.	Dugja be a tápkábelt.
	Kioldott a megszakító.	Kapcsolja vissza a kioldott megszakítót.
Nincs gőzkiáramlás és a be/ki kapcsoló jelzőlámpája világít.	Vízkölerakódás van a készülékben.	Vízkömentesítse a készüléket.
	Üres a víztartály.	Töltse fel a víztartályt vízzel.
Víz csöpög ki a fűvókából.	Páraleszapódás a gőztömlőben	Húzza ki egyenesre a gőztömlőt, hogy a víz visszafolyhasson a készülékbe.
Erős buborékolás a tömlőben és a fűvókában	Páraleszapódás a gőztömlőben	Enyhe buborékolás a gőzölési folyamat normális velejárója. Erős buborékolás esetén húzza ki egyenesre a gőztömlőt, így a víz vissza tud folyni a készülékbe.
A gőzkiáramlás megszakad.	Vízkölerakódás van a készülékben.	Normális, ha a használat során a gőzkiáramlás időnként néhány másodpercre megszakad. Hosszabb idejű szünetelése esetén vízkömentesítse a készüléket.

Műszaki adatok

Modell:..... TDC 3432
 Feszültségellátás:..... 230 V~, 50 Hz
 Teljesítményfelvétel:..... 1500 W
 Védelmi osztály: I
 Nettó súly:..... 4,6 kg

A műszaki változtatások jogát fenntartjuk!

Ezt a készüléket az Európa Tanács minden vonatkozó aktuális irányelve szerint (pl. elektromágnesesség-elviselő képesség vagy kifeszültség-elviselő képesség) ellenőriztük, és a legújabb biztonságtechnikai előírások szerint készült.



Hulladékkezelés

A „kuka“ piktogram jelentése

Kímélje környezetünket, az elektromos készülékek nem a háztartási szemétként válnak.

Használja az elektromos készülékek ártalmatlanítására kijelölt gyűjtőhelyeket, ott adja le azokat az elektromos készülékeit, amelyeket többé már nem kíván használni.

Ezzel segítséget nyújt ahhoz, hogy elkerülhetők legyenek azok a hatások, amelyeket a helytelen „szemétre dobás” gyakorolhat a környezetre és az emberi egészségre.

Ezzel hozzájárul az újrahasznosításhoz, az újrafelhasználáshoz és a kiöregedett elektromos és elektronikus készülékek értékesítésének egyéb formáihoz.

Az önkormányzatoknál vagy a polgármesteri hivatalokban tájékoztatást kaphat arról, hogy hova viheti a kiselejtezett készülékeket.

Інструкція з експлуатації

Дякуємо, що вибрали наш виріб. Сподіваємось, що ви будете задоволені, користуючись ним.

Загальні вказівки щодо безпеки

Перед прийняттям в експлуатацію цього приладу дуже уважно читайте інструкцію з експлуатації та зберігайте її разом з гарантійним талоном, касовим чеком та, по мірі можливості, з картонною коробкою і внутрішньою упаковкою. У разі, що прилад буде передано третім особам, слід передавати його разом з цією інструкцією з експлуатації.

- Використайте прилад виключно в приватних цілях та за передбаченим призначенням. Прилад не призначено для промислового використання. Не використовуйте цей прилад надворі. Оберегайте його від спеки, прямого сонячного опромінювання, вологи (в жодному разі не опускайте у рідину) та гострих кутів. Не користуйтеся приладом з вологими руками. Якщо прилад зволожився або змокрів, невідкладно витягніть штепсельну вилку.
- Вимкніть прилад та обов'язково витягніть вилку з штепсельної розетки (тягніть за штекер, не за кабель), коли не користуєтесь приладом, або монтуєте комплектуючі деталі, або під час чищення або при дефектах.
- Не експлуатуйте прилад без огляду. Обов'язково вимкніть прилад, коли ви покидаєте приміщення. Витягніть штепсельну вилку з штепсельної розетки.
- Прилад та кабель живлення слід регулярно обстежити на ознаки пошкоджень. При виявленні пошкоджень приладом заборонено користуватись.
- Не ремонтуйте прилад самі, але зверніться до авторизованого фахівця. Для запобігання загрозі пошкодження кабель живлення слід замінити на еквівалентний виключно виробником, або нашою сервісною службою або іншою кваліфікованою особою.
- Користуйтеся виключно оригінальними комплектувальними деталями.
- Зверніть увагу на наступні "Спеціальні вказівки щодо безпеки".

Символи в цій інструкції з експлуатації

Важливі вказівки для Вашої безпеки спеціально відмічені. Для запобігання нещасних випадків та пошкоджень приладу обов'язково притримуйтесь цих вказівок.

ПОПЕРЕДЖЕННЯ.

Попереджує про загрози для Вашого здоров'я та вказує на можливі ризики травм.

УВАГА.

Вказує на можливі загрози для приладу або інших предметів.

ПРИМІТКА.

Виділяє підказки та інформацію для Вас.

Діти та немічні особи

- Для безпеки своїх дітей не залишайте доступними пакувальні матеріали (пластикові пакети, картонні коробки, пенопласт тощо).

ПОПЕРЕДЖЕННЯ!

Не дозволяйте малим дітям гратись із пливкою. Існує загроза задухи!

- Цей прилад не призначений для використання людьми (включаючи дітей) з обмеженими фізичними, чуттєвими або розумовими здібностями, недостатнім досвідом та/або знаннями – крім випадків, коли за ними доглядає відповідальна за їх безпеку особа або вони отримали вказівки щодо використання приладу.
- Дітям не дозволено гратись з цим приладом. Потрібен догляд за ними.

Спеціальні заходи безпеки для цього електроприладу

Символи на пристрої



Небезпека отримання опіків від пари на виході



ПОПЕРЕДЖЕННЯ.

Виберіть безпечне місце для зберігання пристрою! Поверхня має бути рівною та стійкою.



ПОПЕРЕДЖЕННЯ. Небезпека опіків!

Не доторкуйтеся до гарячих поверхонь приладу! Якщо Ви хочете поміняти насадки, слід почекати, поки паровий очищувач не остигне повністю.

- Ніколи не спрямовуйте потік пари на людей, тварин або електроприлади (наприклад, на піч).
- Завжди витягайте вилку з розетки, доливаючи воду.
- Використовуйте пристрій лише з наповненим бачком для води.
- Цей пристрій не слід використовувати для чищення електричних приладів або установок.
- Використовуйте **лише** дистильовану воду.
- Воду для акумуляторів, воду із сушарки для білизни і воду з добавками (наприклад, крохмаль, парфуми, пом'якшувачі для тканин або інші хімічні речовини) не слід заливати в бачок для води.

Огляд елементів приладу

- | | | | |
|---|---------------------------|----|-----------------------------|
| 1 | Тримач для сопла і вішків | 9 | Глуха гайка |
| 2 | Сопло | 10 | Вмикач/вмикач живлення |
| 3 | Ручка | 11 | Кабель живлення |
| 4 | Шланг для пари | 12 | Зливна пробка |
| 5 | Телескопічна трубка | 13 | Насадка зі щіткою для сопла |
| 6 | З'єднувальний елемент | | |
| 7 | Бачок для води | 14 | Вішак для одягу, складаний |
| 8 | Кришка з клапаном | 15 | Вішак для штанів |

Перед тим як використовувати виріб вперше

Розпакування

1. Вийміть пристрій і все приладдя, що до нього додається, з коробки.
2. Видаліть увесь пакувальний матеріал.
3. Перевірте вміст упакувати.

Складання пристрою

1. Повністю витягніть телескопічну трубку (мал. А):
 - Послабте затискач.
 - Повністю витягніть трубку.
 - Затягніть затискач.
 - Повторіть ці дії для іншої частини трубки.



ПРИМІТКА.

Під час використання пристрою телескопічну трубку слід витягувати повністю, щоб забезпечити безперешкодний потік пари через шланг для пари.

2. Вирівняйте виступи на кронштейні та заглиблення на телескопічній трубці і встановіть кронштейн на телескопічну трубку (мал. В).
3. Вставте телескопічну трубку в тримач на пристрої (мал. С).
4. Поверніть телескопічну трубку так, щоб тримач для сопла був спрямований до задньої частини пристрою. Це підвищує стійкість пристрою коли одяг висить на вішаку.
5. Затягніть глуху гайку.
6. Під'єднайте з'єднувальний елемент до пристрою (мал. D). Стрілка на з'єднувальному елементі має бути спрямована до символу розблокування на пристрої.
7. Поверніть з'єднувальний елемент за годинниковою стрілкою, допоки стрілка не вказуватиме на символ блокування.
8. Повісьте сопло на тримач (мал. E).
9. Прикріпіть насадку зі щіткою до сопла. Насадка зі щіткою використовується для видалення пуху, волосся або ниток.
10. Повісьте вішак на кронштейн.
11. Потягніть обидва кінці вішака назовні допоки він не заблокується.

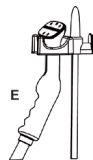
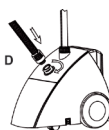
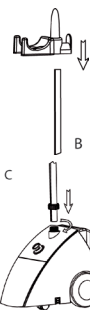

ПОПЕРЕДЖЕННЯ.

- Завжди від'єднуйте сопло від тримача, якщо воно не використовується, щоб уникнути травмування або пошкодження поверхні парю на виході.
- Не кладіть шланг для пари на землю, щоб уникнути утворення конденсату і відповідно потрапляння непотрібних крапель води в парю.

УВАГА.

Упевніться, що шланг для пари не розтягнутий, не притиснутий і не зіпнутий. Не використовуйте пристрій із пошкодженим шлангом для пари.

Підключення до електричної мережі

- Переконайтеся в тому, що напруга в мережі відповідає вимогам до напруги на наклейці з тех. даними.
- Вставляйте вилку тільки в справні розетки, що відповідають технічним вимогам 230 В~ 50 Гц.

Загальна потужність

Пристрій може працювати із загальною потужністю 1500 Вт. Якщо потужність має це значення, то рекомендується застосування живлення із запобіжником через захисний перемикач 16 А для користування в домашньому господарстві.

УВАГА. Перенапруга!

- Якщо Ви користуєтеся подовжувальним кабелем, то він повинен мати переріз щонайменш 1,5 мм².
- Забороняється використати подовжувальний кабель з багатьма розетками, тому що праска занадто потужна для цього.

Обслуговування

Використання пристрою

1. Зніміть з пристрою бачок для води, переверніть його і відкрутіть кришку з клапаном.

ПРИМІТКА.

Щоб збільшити термін служби пристрою, використовуйте дистильовану воду.

2. Залейте воду в бачок для води і закрийте бачок знову кришкою з клапаном.

ПРИМІТКА.

Використовуйте лише бачок для води, що додається.

3. Встановіть бачок для води на пристрій. За короткий час вода надійде у пристрій.

УВАГА.

Ніколи не використовуйте пристрій без води. Це може пошкодити пристрій.

4. Під'єднайте штекер живлення до належно встановленої безпечної розетки на 230 В~, 50 Гц.
5. Встановіть перемикач увімкнення/вимкнення у положення "ON". На перемикачі засвітиться контрольна лампочка. Пара буде доступною приблизно через 45 секунд.
6. Щоб відпарити одяг, тримаючи сопло за ручку, спрямуйте пару на одяг.
7. Після використання встановіть перемикач увімкнення/вимкнення у положення "OFF".

Прасування з парою

1. Щоб попрасувати частину одягу парою, повішайте його на вішак або прикріпіть його до нижньої частини вішачка. Повісьте вішак на тримач. Для горизонтального прасування покладіть одяг на чисту рівну поверхню.

⚠ УВАГА.

- Використовуючи вішак для одягу, не вішайте на нього надто багато одягу. Пристрій може перекинутись.
- З невеликих отворів у тканині може виходити гаряча пара.

2. Тримаючи сопло за ручку, спрямовуйте його на нижню частину одягу. Пара буде проходити як через внутрішню, так і через зовнішню частини одягу, і видалятиме складки. Повільно переміщуйте сопло знизу вгору по тканині.

📌 ПРИМІТКА.

Перевірте, чи шланг для пари не зігнутий.

3. Заберіть сопло з тканини і вирівняйте її рукою.
4. Виконайте зазначені дії 2-3 рази, доки складки не буде усунуто.
5. Під час горизонтального відпарювання утримуйте сопло на відстані приблизно 10 см над тканиною.
6. Для видалення складок на рушниках, носовичках або серветках, повісьте їх на палку або тримач для рушників і акуратно відпарте.
7. Важкі тканини потребують неодноразового відпарювання.
8. Для усунення великих складок, відпарте обидві сторони тканини.
9. Для усунення великих складок можна також використовувати насадку зі щіткию.

Закінчення праці

1. Встановіть перемикач увімкнення/вимкнення у положення "OFF". Вимкнеться контрольна лампочка на перемикачі.
2. Від'єднайте кабелі живлення.
3. Один раз обмотайте шланг для пари навколо телескопічної трубки і встановіть сопло на тримач.
4. Відкрутіть два верхні затискачі телескопічної трубки і складіть телескопічну трубку.
5. Відкотіть пристрій у відповідне місце для зберігання.

Очищення

⚠ ПОПЕРЕДЖЕННЯ.

- Перед тим як почати очищення праски, слід обов'язково витягнути вилку з розетки!
- Почекайте, поки прилад не досягне нормальної температури!
- Категорично забороняється опускати прилад в воду, щоб очистити його. Це може призвести до удару електричним струмом або до пожежі.

⚠ УВАГА.

- Для очищення не застосовуйте щітки з дроту або інші матеріали, що можуть пошкодити поверхню.
- Не застосовуйте засоби для очищення, які містять їдкі або абразивні складові частини.
- Очищайте корпус за допомогою сухої тканини.

Приготування для тривалого зберігання

Рекомендовано виконувати описані нижче дії раз на тиждень. Якщо використовується дистильована вода, чистити потрібно не так часто і термін роботи пристрою продовжується.

1. Від'єднайте шланг для пари і телескопічну трубку.
2. Поставте виріб над дренажною системою.
3. Зніміть бачок для води і спорожніть його. Сполосніть бачок свіжою водою, тоді вилийте всю воду.
4. Повністю спорожніть виріб. Зніміть зливну пробку або вилийте воду з виробу.
5. Щоб сполоснути виріб, налейте свіжу воду в отвір для води і з'єднання шлангу, після чого вилийте всю воду.
6. Встановіть бачок на місце.
7. Встановіть шланг для пари і телескопічну трубку.
8. Обмотайте шланг для пари один раз навколо телескопічної штанги і встановіть сопло на тримач.
9. Послабте два верхні затискачі телескопічної трубки і розберіть трубку.
10. Відкотіть пристрій у відповідне місце для зберігання.

Усунення накипу

Типова проблема для усіх парових пристроїв – відкладення накипу у разі використання жорсткої води. Залишки накипу на внутрішніх частинах і нагрівальному елементі можуть призвести до переривчастої подачі пари, а в окремих випадках до повного припинення подачі пари.

📌 ПРИМІТКА.

Щоб зменшити або уникнути відкладення накипу, рекомендовано використовувати дистильовану воду.

Якщо дистильована вода недоступна, рекомендовано чистити виріб від накипу раз на місяць. Виконайте подані далі вказівки.

1. Від'єднайте шланг для пари і телескопічну трубку.
2. Поставте виріб над дренажною системою.
3. Зніміть бачок для води і спорожніть його. Сполосніть бачок свіжою водою, тоді вилийте всю воду.

4. Повністю спорожніть виріб. Зніміть зливну пробку або вилийте воду з виробу.
5. Щоб сполоснути виріб, налейте свіжу воду в отвір для води і з'єднайте шлангу, після чого вилийте всю воду.
6. Приготуйте розчин 50 % оцту і 50 % води. У більшості випадків 2 чашок розчину буде достатньо.
7. Повільно вливайте розчин в отвір для під'єднання трубки на виробі (мал. F), поки бачок для води не наповниться до половини.

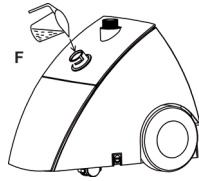

8. Якщо розчину не видно на вході виробу, повністю наповніть ємність. На додаток вливайте розчин в отвір для води, поки бачок для води не наповниться до половини.
9. Залиште розчин на 40 хвилин.
10. Повністю спорожніть виріб.
11. Сполосніть місце під'єднання шланга, а також бачок для води свіжою водою, поки не буде усунуто усі залишки оцту.
12. Під'єднайте шланг для пари і телескопічну трубку.

Усунення несправностей

Проблема	Можлива причина	Вирішення
Пара не подається, і контрольна лампочка на перемикачі увімкнення/вимкнення не світиться.	Штекер живлення не підключено.	Підключіть штекер до мережі.
	Спрацював запобіжний вимикач.	Закрийте запобіжний вимикач.
Пара не подається, і контрольна лампочка на перемикачі увімкнення/вимкнення світиться.	Накип у виробі.	Почистьте виріб від накипу.
	Бачок для води порожній.	Влийте воду.
Краплі води з сопла	Конденсат у шлангу для пари	Витягніть шланг для пари догори так, щоб вода потекла назад у пристрій.
Сильне булькотіння у шлангу і соплі	Конденсат у шлангу для пари	Незначне булькотіння – нормальне явище процесу вироблення пари. У випадку сильного булькотіння витягніть шланг для пари догори так, щоб вода потекла назад у пристрій.
Подача пари переривається.	Накип у виробі.	Це нормально, що подача пари час від часу переривається на кілька секунд під час роботи пристрою. У випадку довших перерв почистьте вирій від накипу.

Технічні параметри

Модель: TDC 3432
 Подання живлення: 230 В~, 50 Гц
 Споживання потужності: 1500 Вт
 Група електробезпеки: I
 Вага нетто: 4,6 кг

Залишаємо за собою право на технічні зміни!

Цей прилад було перевірено згідно всіх відповідних, актуальних директив СЕ, наприклад щодо електромагнітної сумісності та низьковольтної директиви, та збудовано з а новітніми положеннями техніки безпеки.

Руководство по эксплуатации

Спасибо за выбор нашего продукта. Надеемся, вам понравится эксплуатировать устройство.

Общие указания по технике безопасности

Перед началом эксплуатации прибора внимательно прочитайте прилагаемую инструкцию по эксплуатации и сохраните ее в надежном месте, вместе с гарантийным талоном, кассовым чеком и, по возможности, картонной коробкой с упаковочным материалом. Если даете кому-либо пользоваться прибором, обязательно дайте впридачу данную инструкцию по эксплуатации.

- Пользуйтесь прибором только частным образом и по назначению. Прибор не предназначен для коммерческого использования. Не используйте утюг вне помещения. Предохраняйте прибор от жары, прямых солнечных лучей, влажности (ни в коем случае не погружайте его в воду) и ударов об острые углы. Не прикасайтесь к прибору влажными руками. Если прибор увлажнился или намок, тут же выньте вилку из розетки.
- После эксплуатации, монтаже принадлежностей, чистке или поломке прибора всегда вынимайте вилку из розетки (тяните за вилку, а не за кабель).
- Не оставляйте включенные электроприборы без присмотра. Выходя из помещения всегда выключайте прибор. Выньте штекер из розетки.
- Прибор и кабель сетевого питания необходимо регулярно обследовать на наличие следов повреждения. При обнаружении повреждения пользоваться прибором запрещается.
- Ни в коем случае не ремонтируйте прибор самостоятельно, а обращайтесь в таком случае за помощью к специалисту, имеющему соответствующий допуск. Из соображений безопасности, замена сетевого шнура на равнозначный допускается только через заводизготовитель, нашу сервисную мастерскую или соответствующего квалифицированного специалиста.
- Используйте только оригинальные запчасти.
- Пожалуйста, соблюдайте нижеследующие "Специальные указания по технике безопасности".

Символы применяемые в данном руководстве пользователя

Важные рекомендации для обеспечения вашей безопасности обозначены по особенному. Обязательно следуйте этим рекомендациям, чтобы предотвратить несчастный случай или поломку изделия:

ПРЕДУПРЕЖДЕНИЕ:

Предупреждает об опасности для здоровья и возможном риске получения травмы.

ВНИМАНИЕ:

Указывает на возможную опасность для изделия и других окружающих предметов.

ПРИМЕЧАНИЯ:

Дает советы и информацию.

Дети и лица нуждающиеся в присмотре

- Из соображений безопасности для детей не оставляйте лежать упаковку (пластиковые мешки, картон, пенопласт и т.д.) без присмотра.

ПРЕДУПРЕЖДЕНИЕ!

Не позволяйте детям играть с полиэтиленовой пленкой. **Опасность удушья!**

- Этот прибор не предназначен для пользования лицами (включая детей) с ограниченными физическими, сенсорными или умственными способностями или лицами, не имеющими опыта и/или необходимых знаний. Исключения составляют случаи, когда они находятся под присмотром лица, ответственного за их безопасность, или когда от этого лица получены указания по пользованию прибором.
- Необходимо присматривать за детьми, чтобы убедиться в том, что они не играют с прибором.

Специальные указания по безопасности для этого прибора

Символы на изделии



Опасность ожога от струй пара

ПРЕДУПРЕЖДЕНИЕ:

Выберите безопасное место для хранения устройства! Поверхность должна быть ровной и устойчивой.

ПРЕДУПРЕЖДЕНИЕ: Опасность ожога!

Не прикасайтесь к горячим деталям. Перед сменой насадок дайте электроприбору полностью остыть.

- Никогда не направляйте струю пара на людей, животных и электрооборудование (например, на электропечь).
- При добавлении воды в устройство всегда отсоединяйте штепсель от гнезда.
- Эксплуатируйте устройство только с полным резервуаром.
- Данное устройство нельзя использовать для чистки электрических приборов или установок.
- Используйте **только** дистиллированную воду.
- Резервуар нельзя заполнять водой из аккумуляторов, сушилок для белья, водой с добавками (такими как крахмал, духи, смягчители ткани или другие химические вещества).

Обзор деталей прибора

- | | |
|--------------------------------|--------------------------------------|
| 1 Держатель для сопла и крюков | 9 Колпачковая гайка |
| 2 Сопло | 10 Включатель/выключатель |
| 3 Ручка | 11 Шнур электропитания |
| 4 Шланг для подачи пара | 12 Сливная пробка |
| 5 Телескопическая трубка | 13 Щеточное приспособление для сопла |
| 6 Соединительная деталь | 14 Крючок для одежды, складной |
| 7 Резервуар для воды | 15 Вешалка для брюк |

Перед первым использованием

Распаковка

1. Извлеките устройство и принадлежности из коробки.
2. Удалите все упаковочные материалы.
3. Проверьте комплектность поставки.

Сборка устройства

1. Полностью вытяните телескопическую трубку (рис. А):
 - Ослабьте зажим.
 - Полностью вытяните трубку.
 - Закройте зажим.
 - Повторите эти шаги для других секций.



ПРИМЕЧАНИЯ:

Во время работы устройства телескопическая трубка должна быть полностью вытянутой, чтобы обеспечить беспрепятственное прохождение потока пара через шланг.

2. Совместите друг с другом выступы на кронштейне и углубления на телескопической трубке и установите кронштейн на трубку (рис. В).

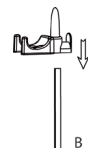

3. Вставьте телескопическую трубку в держатель на корпусе устройства (рис. С).
4. Поверните телескопическую трубку так, чтобы держатель для сопла был направлен на тыльную часть устройства. Это повышает устойчивость устройства, когда предмет одежды будет повешен на крюк.
5. Затяните колпачковую гайку.

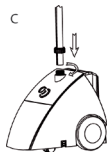

6. Подсоедините соединительную деталь к устройству (рис. D). Стрелка на соединительной детали должна указывать на символ разблокировки на корпусе устройства.

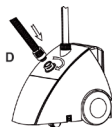

7. Поверните соединительную деталь так, чтобы стрелка указывала на символ блокировки.
8. Подвесьте сопло на держателе (рис. Е).
9. Присоедините щеточное приспособление к соплу. Щеточное приспособление используется для удаления с одежды мелких частиц, таких как пух, волосы или нитки.
10. Установите крюк на кронштейн.
11. Потяните оба конца крюка наружу так, чтобы они зафиксировались.

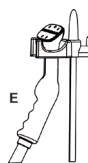

ПРЕДУПРЕЖДЕНИЕ:

- Всегда снимайте сопло с держателя, если оно не используется, чтобы избежать травм или повреждений поверхностей от выходящего пара.
- Не кладите шланг на землю, чтобы избежать конденсации и, таким образом, нежелательного появления капель воды в паре.

ВНИМАНИЕ:

Убедитесь, что шланг для подачи пара не расянут, не пережат и не перекручен. Не эксплуатируйте устройство с поврежденным шлангом для подачи пара.

Электросеть

- Убедитесь в том, что напряжение питания утюга (смотри табличку на нем) соответствует напряжению вашей сети.
- Вставляйте сетевой штекер лишь в монтированную согласно предписаниям штепсельную розетку 230 В ~ 50 гц с защитным контактом.

Потребляемая мощность

Полная мощность устройства может быть 1500 Вт. Такую нагрузку рекомендуется подключать через отдельную электропроводку, оснащенную автоматом отключения на электроток 16 А и устройством токовой защиты.

ВНИМАНИЕ: Перегрузка!

- При использовании удлинительными кабелями следите за тем, чтобы поперечное сечение кабеля было минимум 1,5 мм².
- Не пользуйтесь разветвительными штепсельными розетками, так как этот прибор имеет слишком высокую мощность.

Обслуживание

Работа устройства

1. Извлеките резервуар для воды из устройства, переверните, и отвинтите колпачок вентиля.

ПРИМЕЧАНИЯ:

Используйте дистиллированную воду для увеличения срока службы устройства.

2. Наполните резервуар водой, и снова закупорьте его колпачком вентиля.

ПРИМЕЧАНИЯ:

Используйте только имеющийся в комплекте резервуар для воды.

3. Вставьте резервуар в устройство. В течение короткого промежутка времени вода заливается в устройство.

ВНИМАНИЕ:

Никогда не эксплуатируйте устройство без воды. Это может повредить устройство.

4. Вставьте штепсель шнура электропитания в исправную розетку 230 В~, 50 Гц.
5. Установите переключатель Включатель/выключатель в положение "ON". На переключателе загорится контрольная лампа. Пар будет доступен для использования примерно через 45 секунд.
6. Чтобы разгладить одежду, возьмите сопло за ручку и направьте струю пара на одежду.
7. После использования установите переключатель Включатель/выключатель в положение "OFF".

Глажение с паром

1. Чтобы размять часть одежды с помощью пара, поднесите сопло за крюк или присоедините его к нижней части крюка. Установите крюк на держатель. Для работы в горизонтальном положении, положите одежду на чистую ровную поверхность.

ВНИМАНИЕ:

- При использовании крюка для одежды не навешивайте слишком много одежды. Устройство может перевернуться.
- Горячий пар может вырываться из через небольшие отверстия в ткани.

2. Возьмите сопло за ручку и удерживайте его в нижней части одежды. Пар будет как с наружной, так и с внутренней стороны ткани и разгладит ее. Медленно перемещайте сопло снизу вверх вдоль ткани.

ПРИМЕЧАНИЯ:

Убедитесь, что шланг для подачи пара не перекручен.

3. Отведите сопло от ткани и разгладьте ее рукой.
4. Повторяйте шаги 2 и 3 до тех пор, пока все складки не будут разглажены.

5. При работе в горизонтальном положении держите сопло на расстоянии примерно 10 см над тканью.
6. Чтобы убрать складки на полотенцах, платках или салфетках, повесьте их, перекинув через рейку или держатель для полотенца, и осторожно размять ткань.
7. Тяжелые ткани требуют повторной обработки паром.
8. Чтобы удалить крупные складки, обработайте паром обе стороны ткани.
9. Щеточное приспособление также может быть использовано для удаления крупных складок.

Окончание работы

1. Установите переключатель Включатель/выключатель в положение "OFF". Контрольная лампочка на переключателе погаснет.
2. Отсоедините шнур электропитания.
3. Оберните один раз шланг для подачи пара вокруг телескопической трубки и установите сопло в держатель.
4. Ослабьте два верхних зажима телескопической трубки и сложите ее.
5. Поставьте устройство в подходящее для хранения место.

Чистка

ПРЕДУПРЕЖДЕНИЕ:

- Перед чисткой всегда вынимайте вилку из розетки!
- Дайте электроприбору полностью остыть!
- Ни в коем случае не окунайте для чистки прибор в воду. Это может быть причиной электрического удара или пожара.

ВНИМАНИЕ:

- Не используйте проволочные щетки или другие царапающие предметы.
 - Не используйте сильные или царапающие чистящие средства.
- Протрите корпус сухой тряпкой.

Подготовка к длительному хранению

Рекомендуется выполнять следующие шаги один раз в неделю. Если используется дистиллированная вода, чистка не требуется, и срок службы устройства увеличивается.

1. Отсоедините шланг для подачи пара и телескопическую трубку.
2. Расположите устройство над раковиной.
3. Извлеките резервуар для воды и опорожните его. Прополощите резервуар свежей водой и полностью слейте ее.
4. Полностью опорожните устройство. Либо удалите сливную пробку, либо вылейте воду из устройства.
5. Чтобы прополоскать устройство, залейте свежую воду в водоприемник и муфту для шланга, и полностью опорожните устройство.

- Установите резервуар для воды обратно.
- Установите шланг для подачи пара и телескопическую трубку.
- Оберните один раз шланг для подачи пара вокруг телескопической трубки и вставьте сопло в держатель.
- Ослабьте два верхних зажима телескопической трубки и сложите ее.
- Поставьте устройство в подходящее для хранения место.

Удаление накипи

Известковые отложения — это общая проблема всех паровых устройств, если используется жесткая вода. Отложения извести во внутреннем контуре и на нагревательном элементе может привести к прерывистой подаче пара, или в некоторых случаях к полной остановке подачи пара.

ПРИМЕЧАНИЯ:

Чтобы уменьшить или предотвратить отложения извести, рекомендуется использовать дистиллированную воду.

Если использовать дистиллированную воду нет возможности, рекомендуется проводить удаление накипи один раз в месяц. Выполните следующие действия:

- Отсоедините шланг для подачи пара и телескопическую трубку.
- Расположите устройство над раковиной.
- Извлеките резервуар для воды и опорожните его. Прополощите резервуар свежей водой и полностью слейте ее.

- Полностью опорожните устройство. Либо удалите сливную пробку, либо вылейте воду из устройства.
- Чтобы прополоскать устройство, залейте свежую воду в водоприемник и муфту для шланга, и полностью опорожните устройство.
- Подготовьте раствор, состоящий на 50% из уксуса и 50% воды. В большинстве случаев, 2 чашек этого раствора будет достаточно.
- Медленно заливайте этот раствор в устройство через трубное соединение (рис. F), пока резервуар не будет заполнен примерно наполовину.
- Если залитый раствор не будет виден через впускное отверстие на устройстве, полностью наполните соединительную муфту для шланга. Кроме этого, заливайте воду через впускное отверстие, пока резервуар не будет заполнен примерно наполовину.
- Оставьте раствор внутри примерно на 40 минут.
- Полностью опорожните устройство.
- Прополощите муфту для шланга, а также резервуар, чистой водой так, чтобы все остатки уксуса были удалены.
- Присоедините шланг для подачи пара и телескопическую трубку.

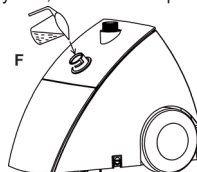

Устранение неисправностей

Проблема	Возможная причина	Действия
Из сопла не выходит пар, и контрольная лампочка на выключателе Включатель/выключатель не загорается.	Штепсель не вставлен в розетку.	Вставьте штепсель в розетку.
	Сработал сетевой выключатель.	Замкните контакты выключателя.
Из сопла не выходит пар, но контрольная лампочка на выключателе Включатель/выключатель светится.	Известковые отложения внутри устройства.	Удалите накипь внутри устройства.
	Резервуар для воды пуст.	Наполните резервуар водой.
Из сопла капает вода	Конденсация влаги в шланге для подачи пара	Вытяните шланг для подачи пара вверх так, чтобы вода затекла обратно в устройство.
Интенсивное образование пузырей в шланге и сопле	Конденсация влаги в шланге для подачи пара	Образование небольшого количества пузырей является нормальным явлением при работе с паром. В случае интенсивного образования пузырей, вытяните шланг для подачи пара вверх так, чтобы вода затекла обратно в устройство.
Прерывистая подача пара.	Известковые отложения внутри устройства.	Если подача пара прерывается периодически на несколько секунд, это нормально. Если прерывания более длительные, удалите накипь внутри устройства.

Технические данные

Модель: TDC 3432
Электропитание: 230 В~, 50 Гц
Потребляемая мощность: 1500 ватт
Класс защиты: I
Вес нетто: 4,6 кг

Мы оставляем за собой право на технические изменения!

Это изделие прошло все необходимые и актуальные проверки, предписанные директивой СЕ, к прим. на электромагнитную совместимость и соответствие требованиям к низковольтной технике, оно было также сконструировано и построено с учетом последних требований по технике безопасности.

GARANTIE-KARTE

Garantiebewijs • Carte de garantie
Certificato di garanzia • Tarjeta de garantía
Cartão de garantia • Guarantee card
Karta gwarancyjna • Garancia lap
Гарантийний талон • Гарантийная карточка

TDC 3432

24 Monate Garantie gemäß Garantie-Erklärung • 24 maanden
garantie overeenkomstig schriftelijke garantie • 24 mois de garantie
conformément à la déclaration de garantie • 24 meses de garantía
según la declaración de garantía • 24 meses de garantia, conforme a
declaração de garantia • 24 mesi di garanzia a seconda della spiegazione
della garanzia • 24 months guarantee according to guarantee declaration
24 miesiące gwarancji na podstawie karty gwarancyjnej • A garanciát lásd
a használati utasításban • 24 місяці гарантії згідно з гарантійним листом
• Гарантийные обязательства – смотри руководство пользователя

Kaufdatum, Händlerstempel, Unterschrift • Koopdatum, Stempel van de leverancier,
Handtekening • Date d'achat, cachet du revendeur, signature • Fecha de compra, Sello del
vendedor, Firma • Data de compra, Carimbo do vendedor, Assinatura • Data dell'acquisto,
timbro del commerciante, firma • Purchase date, Dealer stamp, Signature • Data kupna,
Pieczętko sklepu, Podpis • A vásárlási dátum, a vásárlási hely bélyegezése, aláírás
Дата покупки, печать та підпис торговця • Дата покупки, печать торговца, подпись



CLATRONIC[®]

INTERNATIONAL GMBH

Industriering Ost 40 • D-47906 Kempen



CLATRONIC[®]
INTERNATIONAL GMBH

D-47906 Kempen/Germany • Industriering Ost 40

Internet: <http://www.clatronic.de> • email: info@clatronic.de